

点击浏览

- 2 欢迎
- 3 安全事项
- 6 快速参考
- 9 入门指南
- 13 使用 IsatPhone 2
- 34 位置服务
- 40 电话簿和联系人
- 44 数据
- 45 个性化设置
- 52 安全
- 55 故障排除
- 58 保养和维护
- 60 合规性
- 63 免责声明
- 64 附件
- 65 出口控制
- 66 恶意软件
- 67 下载内容
- 68 通告
- 69 个人信息的保护
- 70 类型和规格
- 71 索引

# IsatPhone2

# 用户指南



[inmarsat.com/isatphone](http://inmarsat.com/isatphone)

  
**inmarsat**  
The mobile satellite company™

2	欢迎
3	安全事项
6	快速参考
9	入门指南
13	使用 IsatPhone 2
34	位置服务
40	电话簿和联系人
44	数据
45	个性化设置
52	安全
55	故障排除
58	保养和维护
60	合规性
63	免责声明
64	附件
65	出口控制
66	恶意软件
67	下载内容
68	通告
69	个人信息的保护
70	类型和规格
71	索引

## 祝贺您购买 IsatPhone 2。 本卫星电话提供：

- › 可靠稳定的连接
- › 清晰出色的音质
- › 坚固耐用的设计
- + 跟踪、来电提示和求助按钮
- + 更长的电池使用寿命

## 由全球领先的卫星移动通信运营商提供

请参阅本用户指南以了解有关如何设置、连接、个性化和安全使用您的电话的详细信息。进一步信息详见 [inmarsat.com/isatphone](http://inmarsat.com/isatphone)。

2	欢迎
3	安全事项
6	快速参考
9	入门指南
13	使用 IsatPhone 2
34	位置服务
40	电话簿和联系人
44	数据
45	个性化设置
52	安全
55	故障排除
58	保养和维护
60	合规性
63	免责声明
64	附件
65	出口控制
66	恶意软件
67	下载内容
68	通告
69	个人信息的保护
70	类型和规格
71	索引

### ⚠ 射频能量辐射

IsatPhone 2 是一种无线电发射器和接收器。当电话或蓝牙免提模式打开时，电话发射低度射频能量。此电话的设计和制造未超出由 ICNIRP（国际非电离辐射委员会）建议的射频（RF）辐射安全限制以及欧洲委员会（European Commission）和美国的强制标准内采用的射频（RF）辐射安全限制。

比吸收率（SAR）用于测评使用手机时人体所吸收的射频能量。IsatPhone 2 符合 EN 50360 和 EN 62209-1:2006 中规定的 EC 辐射标准。对于在耳畔使用此电话，这些标准设定的 SAR 限制为 2.0 瓦/千克体重（以每 10 克体重为基准的平均值）。

IsatPhone 2 也符合联邦通令委员会（Federal Communications Commission（FCC））标准以及 47 CFR 2.1093 和 FCC OET 65 补充条款 C 中所规定的测试程序。对于在耳畔使用此电话，这些标准设定的 SAR 限制为 1.6 瓦/千克体重（以每 1 克体重为基准的平均值）。

SAR 的测试依据国际测试指南，使用适用标准程序中规定的标准操作位置，在所有可运行的频段内，测试设备需在能量许可的最大范围内发射信号。

注意：在耳畔手持 IsatPhone 2 进行辐射性操作时其满足 SAR 要求。对于随身挂戴位置的辐射，没有进行任何 SAR 合规性测量。因此，不推荐在随身挂戴位置进行有辐射的 IsatPhone 2 操作。

必须注意的是 IsatPhone 2 在天线收起时不会产生辐射。因此，天线收起后（无论是否放在皮套中）在“呼入电话提示”模式（参见第 19 页）中操作时，手机不会产生辐射，可以随身挂戴，不会对安全和健康造成危险。

### ⚠ 起搏器

无线电话可能会对一些植入式心脏起搏器和其他植入式医疗设备的操作产生不良影响。使用起搏器的病人应当注意，在靠近起搏器处使用 IsatPhone 2 可能导致此类设备功能不良。如果保持 IsatPhone 2 和起搏器之间有至少 15 cm 的距离，可限制干扰风险。如果您有任何理由怀疑出现干扰，请立即关闭您的 IsatPhone 2。如需更多详细信息，请咨询心脏病专家。

### ⚠ 助听器

虽然大多数现代助听器不受卫星终端发出的射频的干扰，但仍有一些无线设备可能会干扰某些助听器。如果因使用 IsatPhone 2 引发此类干扰，请您与您的 IsatPhone 2 保持更远的距离/或咨询您的医师或听觉学家。

2	欢迎
3	安全事项
6	快速参考
9	入门指南
13	使用 IsatPhone 2
34	位置服务
40	电话簿和联系人
44	数据
45	个性化设置
52	安全
55	故障排除
58	保养和维护
60	合规性
63	免责声明
64	附件
65	出口控制
66	恶意软件
67	下载内容
68	通告
69	个人信息的保护
70	类型和规格
71	索引

### ⚠ 其他医疗设备

虽然医院和其他诊疗场所中的大多数现代电子医疗设备均能屏蔽射频（RF）能量，但无线设备产生干扰的风险仍然存在。因此，在未得到事先允许的情况下，切勿在电子医疗设备附近使用 IsatPhone 2。

### ⚠ 爆炸区和潜在爆炸环境

像所有无线电话一样，不要在正进行爆破作业的场所使用 IsatPhone 2。遵守所有限制措施和一切法规。不要在潜在爆炸环境中使用 IsatPhone 2。注意，此类场所通常会有明确标示，但也会有例外。

### ⚠ 电池安全事项

仅能使用 Inmarsat 提供或许可的电池，用 Inmarsat 提供或许可的电话充电器给电池充电。使用非 Inmarsat 提供或未经其许可的电池可能会增加安全风险。

不要以焚烧方式弃置处理电池，电池很可能因此而爆炸。请参阅第 58 页上的“保养和维护”。有关电池和电子设备弃置处理的指南，请参阅第 62 页。

如果电池受损，则可能会燃烧或爆炸。不要拆解、打开、弯曲或切割电芯或电池。不要尝试修改或重新组装电池。不要使电池浸入或接触水或其他液体。

如果出现电池泄漏，勿使其内容物沾染皮肤或眼睛。如果出现沾染问题，请用水冲洗受影响的部位，然后视实际需要寻求医疗帮助。

### ⚠ 小孩

勿让小孩接触。不要让小孩玩您的电话或附件。这可能会伤害到他们自身或他人。产品可能包含可分离的小零件，它们可能造成小孩窒息危险。

点击浏览

2	欢迎
3	安全事项
6	快速参考
9	入门指南
13	使用 IsatPhone 2
34	位置服务
40	电话簿和联系人
44	数据
45	个性化设置
52	安全
55	故障排除
58	保养和维护
60	合规性
63	免责声明
64	附件
65	出口控制
66	恶意软件
67	下载内容
68	通告
69	个人信息的保护
70	类型和规格
71	索引

### 驾车

只能在应用了经 Inmarsat 许可的车载对接单元的车辆中使用 IsatPhone 2。向车辆制造商咨询，以确定您的电话或蓝牙不会影响车辆中的电子系统。

驾车时应该始终全神贯注，必须遵守驾车时限制使用电子设备和无线设备的本地法规。

### 音量警告

避免使用可能损害您听力的音量。

### 受夹危险

在打开和关闭您的电话天线时要小心，因为天线可能夹到手指。

### 仅限于陆上使用

IsatPhone 2 经过批准仅限于陆上使用。

点击浏览

2	欢迎
3	安全事项
6	快速参考
6	您的 IsatPhone
6	状态图标
7	菜单
8	覆盖范围地图
9	入门指南
13	使用 IsatPhone 2
34	位置服务
40	电话簿和联系人
44	数据
45	个性化设置
52	安全
55	故障排除
58	保养和维护
60	合规性
63	免责声明
64	附件
65	出口控制
66	恶意软件
67	下载内容
68	通告
69	个人信息的保护
70	类型和规格
71	索引

## 您的 IsatPhone



## 状态图标

- |  |              |  |           |
|--|--------------|--|-----------|
|  | 键盘已锁定        |  | 需要 GPS 定位 |
|  | 闹钟设置         |  | USB 连接    |
|  | 呼叫转移打开       |  | 电话会议已激活   |
|  | 未读信息         |  | 封闭用户组数量   |
|  | 已发送信息        |  | 新语音留言     |
|  | 麦克风已静音       |  | 未接来电      |
|  | 室外情景模式激活     |  | 扬声器已激活    |
|  | 振动情景模式激活     |  | 无声情景模式激活  |
|  | 电话内存已满       |  | 信息内存已满    |
|  | 蓝牙已配对        |  | SIM 卡内存已满 |
|  | 蓝牙耳机已连接到您的电话 |  | 蓝牙锁处于开启状态 |
|  | 免提有线耳机已连接    |  | 求助按钮已激活   |



点击浏览

- 2 欢迎
- 3 安全事项
- 6 快速参考
  - 6 您的 IsatPhone
  - 6 状态图标
  - 7 菜单
  - 8 覆盖范围地图
- 9 入门指南
- 13 使用 IsatPhone 2
- 34 位置服务
- 40 电话簿和联系人
- 44 数据
- 45 个性化设置
- 52 安全
- 55 故障排除
- 58 保养和维护
- 60 合规性
- 63 免责声明
- 64 附件
- 65 出口控制
- 66 恶意软件
- 67 下载内容
- 68 通告
- 69 个人信息的保护
- 70 类型和规格
- 71 索引

## 菜单

<b>信息</b> 	<b>联系人</b> 	<b>呼叫记录</b> 
新信息 收件箱 发件箱 草稿 已发送 已保存 模板 SIM 信息	电话簿 SIM 卡联系人 FND 列表 我的电话号码 服务经销商 紧急号码 语音信箱号码 组	未接来电 已接来电 已拨电话 通话计时
<b>情景模式</b> 	<b>位置服务</b> 	<b>闹钟</b> 
标准 无声 室外 仅振动	求助按钮 跟踪 发送 GPS 个人提示	闹钟提醒一次 闹钟重复提醒
<b>设置</b> 	<b>GPS 定位</b> 	<b>网络连接</b> 
呼叫设置 安全 语言 显示 预付费 蓝牙	日期和时间 关于 重置设置 世界时钟	GPS 位置  卫星搜索 高级选项 网络运营商

用户指南说明从主屏幕开始。

红色键  将带您进入主屏幕。

点击浏览

- 2 欢迎
- 3 安全事项
- 6 快速参考
  - 6 您的 IsatPhone
  - 6 状态图标
  - 7 菜单
  - 8 覆盖范围地图
- 9 入门指南
- 13 使用 IsatPhone 2
- 34 位置服务
- 40 电话簿和联系人
- 44 数据
- 45 个性化设置
- 52 安全
- 55 故障排除
- 58 保养和维护
- 60 合规性
- 63 免责声明
- 64 附件
- 65 出口控制
- 66 恶意软件
- 67 下载内容
- 68 通告
- 69 个人信息的保护
- 70 类型和规格
- 71 索引

## 覆盖范围地图

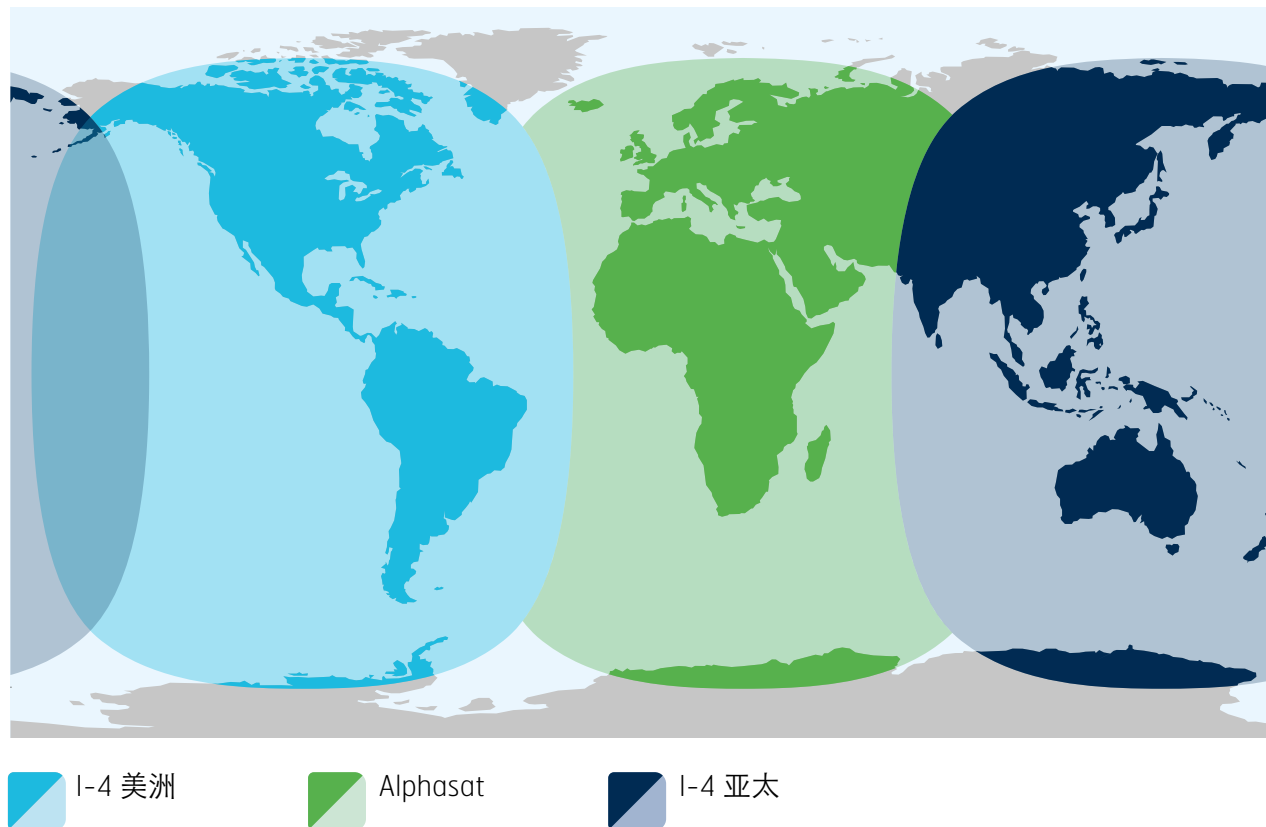

IsatPhone 2 通过 Inmarsat-4 和 Alphasat 卫星网络可在全球使用。

本地图显示了 IsatPhone 2 的网络覆盖范围。但我们不能保证此范围内的服务可用性。自 2013 年 11 月起，Alphasat 卫星优先服务于南纬 44 度以北的区域，此纬度以南区域的服务质量可能会有所下降。

本覆盖范围地图同时适用于 IsatPhone Pro 和 IsatPhone 2。



2	欢迎
3	安全事项
6	快速参考
9	入门指南
9	包装内的组件
9	设置 IsatPhone
11	连接腕带
12	电话开机和关机
12	设置电话语言和时区
12	使用提示信息
12	查看有关电话的重要信息
12	升级电话
13	使用 IsatPhone 2
34	位置服务
40	电话簿和联系人
44	数据
45	个性化设置
52	安全
55	故障排除
58	保养和维护
60	合规性
63	免责声明
64	附件
65	出口控制
66	恶意软件
67	下载内容
68	通告
69	个人信息的保护
70	类型和规格
71	索引

## 包装内的组件

IsatPhone 2 包装包含：

- 电话
- 电池
- USB 驱动器
- 快速入门指南
- 保修书
- 电源充电器和四个通用插头适配器
- 车用充电器
- Micro USB 电缆
- 免提有线耳机
- 腕带
- 皮套

可使用运行 Windows 7、8、Vista 或 XP 的 PC 来查阅 USB 驱动器，其中包含下列文档：

- 快速入门指南
- 用户指南
- 保修书

该 USB 驱动器也包含下列应用程序和相关的使用方法指南：

- USB 驱动程序：用于通过 PC 对您的电话充电，设置软件调制解调器，以及运行联系人同步工具和固件升级工具
- 联系人同步工具：用于将您的电话与 Microsoft Outlook 和 Microsoft Outlook Express 联系人同步
- 固件升级工具：用于进行以后的固件升级

以上文档和应用程序具有下列语言版本：英语、西班牙语、法语、日语、葡萄牙语、俄语、中文和阿拉伯语。亦可在下列网站下载：[inmarsat.com/isatphone](http://inmarsat.com/isatphone)

## 设置 IsatPhone

### 服务订购和 SIM 卡

要使用电话，您需要一张 SIM 卡和服务订购。您可用的服务取决于您的订购选择。如需更多信息，请联系您的服务经销商。

2	欢迎
3	安全事项
6	快速参考
9	入门指南
9	包装内的组件
9	设置 IsatPhone
11	连接腕带
12	电话开机和关机
12	设置电话语言和时区
12	使用提示信息
12	查看有关电话的重要信息
12	升级电话
13	使用 IsatPhone 2
34	位置服务
40	电话簿和联系人
44	数据
45	个性化设置
52	安全
55	故障排除
58	保养和维护
60	合规性
63	免责声明
64	附件
65	出口控制
66	恶意软件
67	下载内容
68	通告
69	个人信息的保护
70	类型和规格
71	索引

## 安装和拆卸电池

您的电话随附一个可充电电池，当您从包装中取出电池时，电池可能尚未充满电。

**⚠** 在拆卸电池前，一定要关闭电话并断开充电器。如需更多信息，请参阅第 58 页上的“保养和维护”。

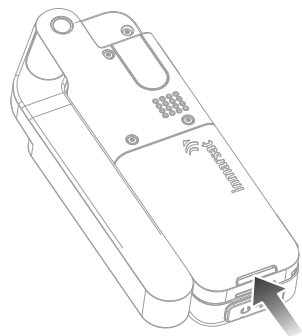

1 按压锁扣并提起电池，然后向外拉动将电池从电话中取出

2 安装电池时，将其向前下方按压。电池将卡固到位

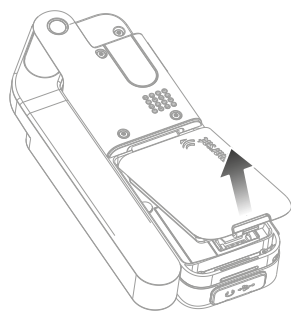

## 插入 SIM 卡

您的服务经销商可能已为您安装了 SIM 卡。如果没有，您的电话将提示您插入 SIM 卡，在您插入此卡之前，只提供有限的服务。

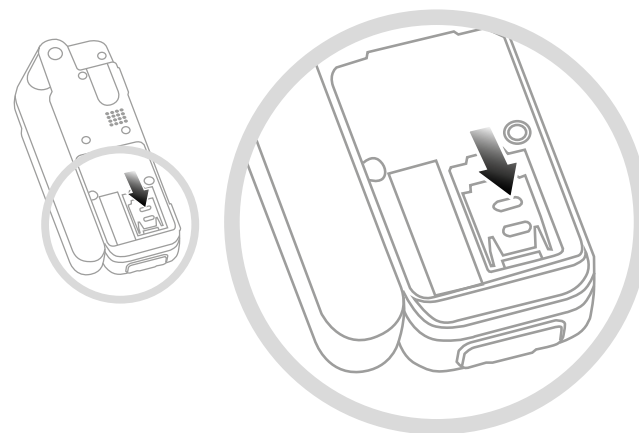

- 1 如果电池在位，将其向上拉出
- 2 将卡扣沿 SIM 卡卡座向下滑动，然后将其向外翻转
- 3 确保 SIM 卡的缺角位于您的左侧，然后将 SIM 卡滑入卡座
- 4 将卡座翻转回原位，并将卡扣向上滑动到原位
- 5 插入电池

2	欢迎
3	安全事项
6	快速参考
9	入门指南
9	包装内的组件
9	设置 IsatPhone
11	连接腕带
12	电话开机和关机
12	设置电话语言和时区
12	使用提示信息
12	查看有关电话的重要信息
12	升级电话
13	使用 IsatPhone 2
34	位置服务
40	电话簿和联系人
44	数据
45	个性化设置
52	安全
55	故障排除
58	保养和维护
60	合规性
63	免责声明
64	附件
65	出口控制
66	恶意软件
67	下载内容
68	通告
69	个人信息的保护
70	类型和规格
71	索引

## 给电话电池充电

您的电话由锂离子电池提供电源。为实现电池使用寿命和充电能力的最大化，首次电池充电须整夜充电。仅使用 Inmarsat 提供或许可的电池以及 Inmarsat 提供或许可的充电器给电池充电。不要给电池超时充电。

电池可通过下列方式来充电：

- 使用交流充电器（连接到墙上插座）
- 使用 micro USB 电缆（连接到 PC）
- 使用车用充电器（连接到车辆点烟器 / 电源插孔）

您也可以选择使用太阳能充电器。如需更多信息，请联系您的服务经销商。

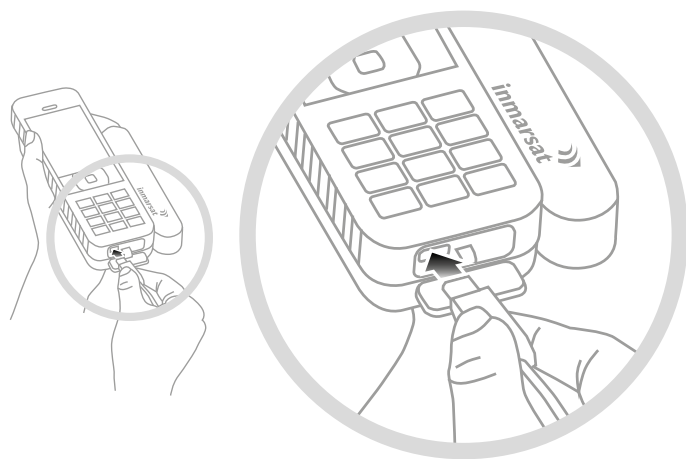

将充电器连接到电源，然后将 Micro USB 插头连接到电话底部、USB / 音频保护盖下方的充电插口。



当电池需要充电时，电池电量低的提示音会响起，同时会显示电量低的信息。电话将在短时间内自动关机。您或许可以再次开机，但在重新充电或更换电池之前，您无法拨叫或接听电话。

## 连接腕带

您的电话随附腕带。如要连接腕带，请拆卸电池盖。将小索环穿过电池底部的入口点。将索环套在锚固点上，以固定索环，然后重新安装电池盖。

2	欢迎
3	安全事项
6	快速参考
9	入门指南
9	包装内的组件
9	设置 IsatPhone
11	连接腕带
12	电话开机和关机
12	设置电话语言和时区
12	使用提示信息
12	查看有关电话的重要信息
12	升级电话
13	使用 IsatPhone 2
34	位置服务
40	电话簿和联系人
44	数据
45	个性化设置
52	安全
55	故障排除
58	保养和维护
60	合规性
63	免责声明
64	附件
65	出口控制
66	恶意软件
67	下载内容
68	通告
69	个人信息的保护
70	类型和规格
71	索引

## 电话开机和关机

如要开机，按住红色键  数秒钟，直至屏幕亮起。Inmarsat 徽标将首先出现，然后主屏幕出现。如要关机，按住红色键  数秒钟。

注意：如果您看到信息插入 SIM 卡，则必须插入 SIM 卡以使用您的电话。如果已设置了 PIN 代码，则电话也会提示您输入 PIN 代码。PIN 代码的默认设置是关。如需更多信息，请参阅第 54 页上的“设置 SIM PIN 代码”。在插入 SIM 卡以前，只能使用有限的服务。如需更多信息，请参阅第 18 页上的“拨打紧急呼叫”。

## 设置电话语言和时区

首次开机时，电话将提示您选择自己的语言。选定的语言将是显示语言。用导航键和中央选择键从列表中选择您的语言。如需更多信息，请参阅第 46 页上的“设置电话语言”。

在您选择语言后，电话将提示您选择自己的时区。您的电话将自动接收来自 GPS 卫星的通用协调时间 (UTC)。选择时区后，电话的时钟将显示您的本地时间。如果您进入另一个时区，则需要变更此设置。如需更多信息，请参阅第 53 页上的“设置时间”和“设置时区”。

## 使用提示信息

有关电话状态的重要信息可通过使用主屏幕上的信息快捷键提示信息来查看。此类信息包括未接来电、新信息、语音留言、今天的事务管理器安排、当前情景模式状态、您的电话号码、服务经销商的号码。如果您有未接来电或新信息或正在等待的语音留言，则提示信息会在主屏幕上弹出。如要在其他时间查看提示信息，请按中央选择键。当提示信息打开后，使用导航键突出显示您想查看的信息，然后按中央选择键将其打开。

## 查看有关电话的重要信息

有关电话的重要信息显示在菜单 > 设置 > 关于。此类信息包括机型、固件版本、IMEI 号码和 IMSI 号码。当您与服务经销商联系时，可能需要提供此类信息。

## 升级电话

有时，您可能需要升级电话软件以便改进其功能和操作。如果电话需要升级，Inmarsat 或您的服务经销商将会与您联系。运行随您的电话一起提供的 USB 驱动器以便下载固件升级工具，并查阅“如何升级您的电话”指南。此类信息可从下列网址下载：[inmarsat.com/isatphone](http://inmarsat.com/isatphone)。

- 2 欢迎
- 3 安全事项
- 6 快速参考
- 9 入门指南
- 13 使用 IsatPhone 2**

- 13 连接到卫星**
- 14 使用指南针功能
- 14 获取 GPS 定位
- 15 拨叫和接听电话
- 19 呼入电话提示
- 21 免提呼叫
- 21 使用语音信箱
- 22 其他呼叫功能
- 23 高级呼叫功能
- 27 信息
- 33 预付费服务

- 34 位置服务
- 40 电话簿和联系人
- 44 数据
- 45 个性化设置
- 52 安全
- 55 故障排除
- 58 保养和维护
- 60 合规性
- 63 免责声明
- 64 附件
- 65 出口控制
- 66 恶意软件
- 67 下载内容
- 68 通告
- 69 个人信息的保护
- 70 类型和规格
- 71 索引

您的 IsatPhone 通过与赤道上方轨道内的 Inmarsat 卫星通信来实现拨叫和接听电话。电话天线必须展开，而且与 Inmarsat 卫星之间必须毫无阻挡才能拨叫和接听电话。

## 连接到卫星

开启电话，按住红色键  数秒钟，直至屏幕亮起。Inmarsat 徽标将首先出现，然后主屏幕出现。

如果电话提示输入 PIN，则输入 PIN 代码。PIN 最初由您的服务经销商设置，您可以重新设置 PIN。如需更多信息，请参阅第 54 页上的“设置 SIM PIN 代码”。



站在空旷无遮挡的室外，将电话天线向上竖起。电话的天线与卫星之间必须没有阻挡。

您能够看到的天空越大，来自卫星的信号就越强。如果您向上看时，空旷天空占据您视野的大约 70%，则信号应该较强。

正在搜索卫星将出现在屏幕上。当电话连接到卫星后，屏幕将显示“已就绪可进行服务”字样。屏幕左上角显示 **Inmarsat**。

信号条指示信号的强度。信号强度至少在 2 格以上才能拨打和接听电话。

- 2 欢迎
- 3 安全事项
- 6 快速参考
- 9 入门指南
- 13 使用 IsatPhone 2
  - 13 连接到卫星
  - 14 使用指南针功能
  - 14 获取 GPS 定位
  - 15 拨叫和接听电话
  - 19 呼入电话提示
  - 21 免提呼叫
  - 21 使用语音信箱
  - 22 其他呼叫功能
  - 23 高级呼叫功能
  - 27 信息
  - 33 预付费服务
- 34 位置服务
- 40 电话簿和联系人
- 44 数据
- 45 个性化设置
- 52 安全
- 55 故障排除
- 58 保养和维护
- 60 合规性
- 63 免责声明
- 64 附件
- 65 出口控制
- 66 恶意软件
- 67 下载内容
- 68 通告
- 69 个人信息的保护
- 70 类型和规格
- 71 索引

## 使用指南针功能

为了连接到网络，手机必须获取 GPS 定位。此过程将自动进行。如果您无法获取 GPS 定位，或者您的定位已经过期，则您的搜索将失败，且会在屏幕上的状态栏中显示一个红色圆圈图标。手机将显示信息，以帮助您获取 GPS 定位。为了最大限度地提高您尽快获取 GPS 定位的机会，请站在空旷无遮挡的室外。



### 查找卫星

如果手机无法注册到网络，或者在呼叫过程中接收信号强度下降，则指南针功能会自动显示在屏幕上。它可以显示指向最佳 Inmarsat 卫星的方向，以帮助您定位。作为响应，您应该将天线指向该方向，直到屏幕上的卫星图像变为绿色。您必须确保，在所指示的方向上，可以清晰看到天空，无任何遮挡物。手机正确连接到网络时，指南针永远不会显示。如果指南针显现，请转向所指示方向上的卫星。屏幕上的卫星图像将变成绿色，以表示您将手机指向的方向是正确的。然后按搜索。

### 提高信号强度

如果在呼叫过程中接收信号强度下降，如信号强度指示符所示，则请确保天线正指向卫星，且您和天空之间没有任何遮挡物。指南针将显示出来指示天线应该指向的方向。当您重新将手机贴近耳朵接听时，请确保天线保持指向卫星方向。





## 获取 GPS 定位

在拨打电话之前，需要对电话进行 GPS 定位以使卫星确定电话的所在位置。此过程将自动进行，但如果需要新的 GPS 定位，屏幕将显示 GPS 定位  图标。将电话置于空旷无遮挡的室外，直至  图标消失。您此时即可拨打和接听电话。如需更多信息，请参阅第 38 页上的“手动获取 GPS 定位”。







2	欢迎
3	安全事项
6	快速参考
9	入门指南
13	使用 IsatPhone 2
13	连接到卫星
14	使用指南针功能
14	获取 GPS 定位
15	拨叫和接听电话
19	呼入电话提示
21	免提呼叫
21	使用语音信箱
22	其他呼叫功能
23	高级呼叫功能
27	信息
33	预付费服务
34	位置服务
40	电话簿和联系人
44	数据
45	个性化设置
52	安全
55	故障排除
58	保养和维护
60	合规性
63	免责声明
64	附件
65	出口控制
66	恶意软件
67	下载内容
68	通告
69	个人信息的保护
70	类型和规格
71	索引

## 拨叫和接听电话

1. 按住红色键  数秒钟开机。
2. 站在空旷无遮挡的室外，将电话天线向上竖起。
3. 检查电话是否已连接卫星网络 — Inmarsat 字样会显示在屏幕左上角。
4. 确保您至少有 2 格信号强度。
5. 确保具有充足的电池电量。
6. 确保您的电话具有 GPS 定位 — 需要 GPS 定位  图标未显示。
7. 拨打完整国际号码，然后按绿色键，例如：+44 1621 123456 。
8. 如要结束通话，请按红色键 。
9. 如要关闭电话，按住红色键  直至屏幕关闭。

### 拨打电话

通过下列方法输入完整国际号码：拨 +（按住 0 键 3 秒钟）或拨 00，然后拨国家/地区号、区号（不拨区号前的 0）、电话号码，然后按绿色键 ，例如：  
**00 44 1621 123456**  或 **+ 44 1621 123456** 。屏幕上将显示正在呼叫信息和被叫方的名称（如果被叫方名称罗列在您的电话簿或 SIM 卡联系人内）。当呼叫得到应答后，屏幕将显示通话时间（以分和秒为单位）。如要结束通话，请按红色键 。



### 从已保存的联系人中拨打电话

选择菜单 > 联系人 > 电话簿。使用导航键滚动到需要的名称，或在搜索字段中输入名称的第一个字母。匹配的联系人将会罗列出来。突出显示需要的名称，然后按绿色键 。如需更多信息，请参阅第 40 页上的“电话簿和联系人”。



2	欢迎
3	安全事项
6	快速参考
9	入门指南
13	使用 IsatPhone 2
13	连接到卫星
14	使用指南针功能
14	获取 GPS 定位
15	拨叫和接听电话
19	呼入电话提示
21	免提呼叫
21	使用语音信箱
22	其他呼叫功能
23	高级呼叫功能
27	信息
33	预付费服务
34	位置服务
40	电话簿和联系人
44	数据
45	个性化设置
52	安全
55	故障排除
58	保养和维护
60	合规性
63	免责声明
64	附件
65	出口控制
66	恶意软件
67	下载内容
68	通告
69	个人信息的保护
70	类型和规格
71	索引

## 重拨号码



按绿色键 ，使用导航键从已拨号码列表中选择需要的号码，然后按绿色键  开始呼叫。您的电话可存储 30 个已拨号码。另一种方法是，选择菜单 > 呼叫记录 > 已拨电话，然后选择您要呼叫的对象并按绿色键 。

## 自动重拨

如要打开或关闭自动重拨，请选择菜单 > 设置 > 呼叫设置 > 自动重拨，然后做出选择。默认设置是关。

激活后，如果您的呼叫没有完成，电话将显示“重试？”以及导致连接失败的原因。按选择以自动重拨该号码三次，直至呼叫得到应答。如果您在此时段中按任何键或接听呼叫，则重拨被中断。如果重拨成功，电话将发出蜂鸣音，然后振铃。如果您不想重拨，请选择关闭。

## 接听电话

如要接听电话，电话的天线必须展开，且电话必须已连接到卫星。按绿色键  以接听电话或按红色键  拒绝电话。您将会看到呼叫来自，其后是被叫方的名称（如果被叫方名称罗列在电话簿或 SIM 卡联系人内）、拨叫号码，或者是未知号码。

如果您不想让电话播放铃音，则可将当前情景模式设置为无声或仅振动。如需更多信息，请参阅第 45 页上的“声音、铃声和情景模式”。如要将来电铃音设置为静音，请按无声。

## 拒绝电话

按红色键 。呼叫被中断，主叫者的详细信息会存储在未接来电中以备以后检索。

## 回拨电话

您的电话自动保存您已接听或未接听的最近 20 个电话号码。如要回拨电话，请选择菜单 > 呼叫记录。选择需要的文件夹，例如未接来电或已接来电，然后突出显示联系人，并按绿色键 。

## 在通话过程中拨打另一个电话

您可以保持当前呼叫，然后随时拨打另一电话。通过选择选项 > 联系人 > 电话簿或通过拨打完整国际号码来选择联系人。当您按绿色键  时，您的当前呼叫将自动保持。您可随时通过选择交换来切换不同的通话。您还可随时通过下列方法来结束通话：选择选项 > 结束保持的呼叫或结束当前呼叫。

- 2 欢迎
- 3 安全事项
- 6 快速参考
- 9 入门指南
- 13 使用 IsatPhone 2**
  - 13 连接到卫星
  - 14 使用指南针功能
  - 14 获取 GPS 定位
  - 15 拨叫和接听电话**
  - 19 呼入电话提示
  - 21 免提呼叫
  - 21 使用语音信箱
  - 22 其他呼叫功能
  - 23 高级呼叫功能
  - 27 信息
  - 33 预付费服务
- 34 位置服务
- 40 电话簿和联系人
- 44 数据
- 45 个性化设置
- 52 安全
- 55 故障排除
- 58 保养和维护
- 60 合规性
- 63 免责声明
- 64 附件
- 65 出口控制
- 66 恶意软件
- 67 下载内容
- 68 通告
- 69 个人信息的保护
- 70 类型和规格
- 71 索引

## 在通话过程中接听另一呼叫

呼入电话将被转移到您的语音信箱，除非您已设置呼叫等待。如需更多信息，请参阅第 23 页上的“设置呼叫等待”。

## 使用呼叫等待

如果呼叫等待已激活，则在您通话过程中，当有另一主叫呼叫您时，将会有弹出框和提示音向您发出通知。当您收到此提示时，可按绿色键  来接听第二个呼叫。在接听第二个呼叫的过程中，第一个呼叫会自动保持。您可随时通过选择选项 > 交换来切换不同的通话。

您可随时通过下列方法来结束通话：选择选项 > 结束保持的呼叫或结束当前呼叫。



当您有一个当前呼叫和一个保持呼叫时，如果接收到第三个呼叫，则主叫的名称或号码将会显示出来。结束当前呼叫或保持呼叫将会自动应答新呼叫。

如果您想断开第一个呼叫来接听第二个呼叫，请选择选项 > 结束当前呼叫。

如要您不想接听第二个呼叫，请按红色键 。呼叫被中断，主叫的详细信息会存储在未接来电和提示信息中以备以后检索。如果您不做任何操作，第二个主叫将被转移到您的语音信箱。如果语音信箱没有激活，则该呼叫将显示为未接来电。如需更多信息，请参阅第 23 页上的“设置呼叫等待”。

2	欢迎
3	安全事项
6	快速参考
9	入门指南
13	使用 IsatPhone 2
13	连接到卫星
14	使用指南针功能
14	获取 GPS 定位
15	拨叫和接听电话
19	呼入电话提示
21	免提呼叫
21	使用语音信箱
22	其他呼叫功能
23	高级呼叫功能
27	信息
33	预付费服务
34	位置服务
40	电话簿和联系人
44	数据
45	个性化设置
52	安全
55	故障排除
58	保养和维护
60	合规性
63	免责声明
64	附件
65	出口控制
66	恶意软件
67	下载内容
68	通告
69	个人信息的保护
70	类型和规格
71	索引

## 举行电话会议

您的电话可以举行最多有五个与会者的电话会议。如要启动电话会议，先呼叫第一个与会者。当与第一个与会者连接成功后，选择**选项 > 联系人 > 电话簿**来呼叫第二个与会者，选择第二个与会者的名称，然后按绿色键 。当第二个与会者连接成功后，选择**选项 > 会议**。至此，您已在举行三方电话会议。针对更多与会者重复上述步骤。如要结束电话会议，请选择**结束**或按红色键 。

如要接听新的呼入电话，请按绿色键  或选择**选项 > 接听**。电话会议将被保持。如要将所有与会者置入同一呼叫，请选择**选项 > 会议**。

如要将呼入电话置入会议而在事先不接听该呼叫，请选择**选项 > 将呼叫等待增加至会议**。

如要断开单个会议主叫，请选择**选项 > 断开主叫**，然后按**选择**或**中央选择键**。屏幕上将显示与会者列表。通过突出显示与会者的名称或号码来选择与会者，然后按**选择**，或**中央选择键**，藉此从呼叫中断开选定的与会者。

如要在电话会议中向一个与会者私密交谈，请选择**选项 > 与主叫私密交谈**，然后从列表中选择。如要恢复与所有与会者的呼叫，请选择**选项 > 会议**。

如要将电话会议中的单个与会者置于保持状态，请选择**选项 > 保持与会方**，然后从显示的当前主叫列表中选择。

- 2 欢迎
- 3 安全事项
- 6 快速参考
- 9 入门指南
- 13 使用 IsatPhone 2**
  - 13 连接到卫星
  - 14 使用指南针功能
  - 14 获取 GPS 定位
  - 15 拨叫和接听电话
  - 19 呼入电话提示**
  - 21 免提呼叫
  - 21 使用语音信箱
  - 22 其他呼叫功能
  - 23 高级呼叫功能
  - 27 信息
  - 33 预付费服务
- 34 位置服务
- 40 电话簿和联系人
- 44 数据
- 45 个性化设置
- 52 安全
- 55 故障排除
- 58 保养和维护
- 60 合规性
- 63 免责声明
- 64 附件
- 65 出口控制
- 66 恶意软件
- 67 下载内容
- 68 通告
- 69 个人信息的保护
- 70 类型和规格
- 71 索引

## 拨打紧急呼叫

包括 IsatPhone 2 在内的无线电话是通过使用无线电信号、无线网络、固定电话通信网络以及用户编设功能来操作。因此，无法保证在所有条件下均能建立连接。对于诸如医疗急救等重要通信，切不可单纯依靠无线设备。卫星电话的紧急呼叫要求因国家/地区不同而异。在旅行前，请务必检查您的紧急联系号码，确保它们存储在您的电话中。有关特定国家/地区信息，请与您的服务经销商联系。

美国的紧急呼叫号码是 911 或 112，澳大利亚的紧急呼叫号码是 000 或 112。您的呼叫将被连接到一个呼叫中心，呼叫中心会将您连接到适当的紧急服务机构。另一种方法是，选择菜单 > 联系人 > 紧急号码。紧急呼叫免费。预付费用户拨打紧急呼叫时其话费余额不必为正数。电话上应用的任何安全锁和安全限制都不会影响您拨打 911 和 112。

有关世界其他国家/地区的紧急呼叫的详情，请与您的服务经销商联系。

## 呼入电话提示

要使用任何卫星手机拨打或接听电话和收发信息，必须在手机天线和卫星之间保持空旷无遮拦。呼入电话提示功能可以在卫星信号接收受限和/或天线未部署时通知您存在呼叫和文本信息。访问该服务还会受到手机位置的影响，当无法看见卫星时，该服务将不可用。有关正常的操作，请参阅第 13 页上的“连接到卫星”。

### 使用呼入电话提示

使用呼入电话提示之前，每次打开手机电源时，手机必须能够成功注册到网络。要完成此过程，请将天线部署在能够清晰看见卫星的位置。手机注册后，屏幕将显示服务已就绪，且两个状态 LED 指示灯将变为绿色。请参阅第 13 页上的“连接到卫星”。您现在可以收起天线并将手机放入所提供的皮套中或放在其他方便的位置。除非呼入电话提示已被禁用，否则屏幕将显示服务已就绪，仅呼入电话提示，且状态 LED 指示灯将变为琥珀色，以表示可用的信号强度足以通知您是否存在呼入电话或信息。

- 2 欢迎
- 3 安全事项
- 6 快速参考
- 9 入门指南
- 13 使用 IsatPhone 2**
  - 13 连接到卫星
  - 14 使用指南针功能
  - 14 获取 GPS 定位
  - 15 拨叫和接听电话
  - 19 呼入电话提示**
  - 21 免提呼叫
  - 21 使用语音信箱
  - 22 其他呼叫功能
  - 23 高级呼叫功能
  - 27 信息
  - 33 预付费服务
- 34 位置服务
- 40 电话簿和联系人
- 44 数据
- 45 个性化设置
- 52 安全
- 55 故障排除
- 58 保养和维护
- 60 合规性
- 63 免责声明
- 64 附件
- 65 出口控制
- 66 恶意软件
- 67 下载内容
- 68 通告
- 69 个人信息的保护
- 70 类型和规格
- 71 索引

如果接收信号强度太弱，则状态 LED 指示灯将变为红色，且屏幕将显示说明将天线指向卫星。转移到能够清晰看见卫星的空旷位置，两个状态 LED 指示灯将变为琥珀色。手机将不断搜索网络，直到您到达信号强度足以接收呼入电话提示的地方。

### 接收呼入电话提示

当接收到呼入电话提示时，您必须采取行动，以便能够获得与网络的完全连接。也就是说，如果天线已收起，则您必须部署天线，并转移到能够清晰看见卫星的空旷位置。当接收到呼入电话提示时，状态 LED 指示灯将闪烁为琥珀色且会响起提示声音。请参阅第 45 页上的“声音、铃声和情景模式”。屏幕将显示呼入电话和响应剩余时间 15 秒。该时间将倒计时直到您成功连接到网络。在此期间，可以通过按红色键来拒绝呼入电话。

### 未接呼入电话提示

如果拒绝呼入电话提示或在 15 秒钟内未能成功连接到网络，则提示将终止。屏幕随后会通知您存在未接提示。您必须连接到网络才能接收到有关该未接来电、语音邮件或文本的更多信息。请参阅第 16 页上的“回拨电话”。如果进行配置，可以将未接来电转发到您的语音信箱。请参阅第 21 页上的“使用语音信箱”。

### 配置呼入电话提示功能

默认情况下，呼入电话提示设置为开启。要关闭此功能，请转到主菜单，然后选择设置 > 呼叫设置 > 呼入电话提示。将该状态设置为关闭，然后按选择。要再次打开该功能，请在主菜单上选择设置 > 呼叫设置 > 呼入电话提示，将该状态设置为开启，然后按选择。

默认情况下，呼入电话提示设置为仅提供语音呼叫通知，但是您可以配置手机使其也可以通知您文本信息。转到主菜单并选择设置 > 呼叫设置 > 呼入电话提示，然后选择配置提示。屏幕将显示选项仅电话提示和电话和信息提示。要启用电话和信息通知，请选择后一个选项，然后按选择。

### 使用音量控制

电话侧面的两个音量按钮可用于调整呼叫音量。

### 将呼叫静音

在通话过程中选择：选项 > 静音。如要取消，请选择：选项 > 取消静音。

### 使用扬声器

在通话过程中随时选择扬声器。



2	欢迎
3	安全事项
6	快速参考
9	入门指南
13	使用 IsatPhone 2
13	连接到卫星
14	使用指南针功能
14	获取 GPS 定位
15	拨叫和接听电话
19	呼入电话提示
21	免提呼叫
21	使用语音信箱
22	其他呼叫功能
23	高级呼叫功能
27	信息
33	预付费服务
34	位置服务
40	电话簿和联系人
44	数据
45	个性化设置
52	安全
55	故障排除
58	保养和维护
60	合规性
63	免责声明
64	附件
65	出口控制
66	恶意软件
67	下载内容
68	通告
69	个人信息的保护
70	类型和规格
71	索引

## 免提呼叫

您也可以在免提模式下使用电话。将电话侧放，让天线朝上，然后使用扬声器或免提耳机。

扬声器可在通话过程中随时激活。如要使用免提有线耳机，将耳机连接到电话底部、保护盖下方的音频端口。如要使用蓝牙耳机，请参阅[第 49 页](#)获取更多信息。

## 使用语音信箱

如果您的服务经销商已启用语音邮箱，则您可以收到语音邮件。电话开机并连接到网络后不久，它将自动检查是否有语音邮件。另外，在电话与网络连接期间，电话将向您发送已到达的语音邮件。

如果您有一个新语音邮件，则语音邮件图标  将出现在主屏幕顶部的状态栏中和提示信息中。如要收听语音邮件，按住键盘上的  键数秒钟，您的电话将自动连接到 Inmarsat 语音邮箱。另外，您也可以拨短代码 **570**，然后按绿色键 ，或者输入完整国际号码 **00 870 772 001 899** 或 **+ 870 772 001 899**，然后按绿色键 。按照语音说明操作。默认的语音语言是英语，但您的服务经销商可能已采用您选定的语言启用您的语音邮件。如果您要更改语音邮件语言，请按照语音说明操作或与您的服务经销商联系。

- 2 欢迎
- 3 安全事项
- 6 快速参考
- 9 入门指南
- 13 使用 IsatPhone 2**
  - 13 连接到卫星
  - 14 使用指南针功能
  - 14 获取 GPS 定位
  - 15 拨叫和接听电话
  - 19 呼入电话提示
  - 21 免提呼叫
  - 21 使用语音信箱
  - 22 其他呼叫功能**
  - 23 高级呼叫功能
  - 27 信息
  - 33 预付费服务
- 34 位置服务
- 40 电话簿和联系人
- 44 数据
- 45 个性化设置
- 52 安全
- 55 故障排除
- 58 保养和维护
- 60 合规性
- 63 免责声明
- 64 附件
- 65 出口控制
- 66 恶意软件
- 67 下载内容
- 68 通告
- 69 个人信息的保护
- 70 类型和规格
- 71 索引

## 其他呼叫功能

### 查看通话时长

您的电话会记录呼出电话和呼入电话的通话时长。按绿色键 ，已拨电话出现，其中罗列各个电话的日期、时间和通话时长。使用导航键可查看已接来电和未接来电。另一种方法是，选择菜单 > 呼叫记录，然后做选择。

您可能会发现通话计时记录对于检查最后一个已拨电话通话计时和已拨电话的总时间十分有用。

如要重置计数器，突出显示您要重置的值，选择选项 > 清除，然后按标示选择的左导航键。

如要重置所有计数器，选择选项 > 清除计时器。

### 设置分钟计数器

选择菜单 > 设置 > 呼叫设置 > 分钟计数器，然后选择您需要的设置。默认设置是关。当启用分钟计数器后，呼叫每持续一分钟后，电话会发出一声蜂鸣音。

### 设置呼叫摘要

选择菜单 > 设置 > 呼叫设置 > 呼叫摘要，然后使用导航键和中央选择键来作出选择。默认设置是开。

当呼叫摘要激活后，各通话的日期、时间和时长将会显示出来。

### 设置和使用快速拨号

首先，选择菜单 > 设置 > 呼叫设置 > 快速拨号，然后使用导航键和中央选择键来作出选择。默认设置是开。有 8 个可用的快速拨号通道，即通道 2-9。快速拨号 1 为语音邮件而保留。

在主屏幕中，按住您想用于与某个联系人关联的数字键。如果此数字尚未指定，将会有个弹出框显示出来，并询问您是否要将某个联系人指定给此数字键。选择是，显示电话簿联系人列表。使用导航键依次突出显示联系人和联系人详情。按确定保存您的选择。



2	欢迎
3	安全事项
6	快速参考
9	入门指南
13	使用 IsatPhone 2
13	连接到卫星
14	使用指南针功能
14	获取 GPS 定位
15	拨叫和接听电话
19	呼入电话提示
21	免提呼叫
21	使用语音信箱
22	其他呼叫功能
23	高级呼叫功能
27	信息
33	预付费服务
34	位置服务
40	电话簿和联系人
44	数据
45	个性化设置
52	安全
55	故障排除
58	保养和维护
60	合规性
63	免责声明
64	附件
65	出口控制
66	恶意软件
67	下载内容
68	通告
69	个人信息的保护
70	类型和规格
71	索引

另一种方法是，选择联系人 > 电话簿。使用导航键突出显示联系人名称，按中央选择键打开或选择选项 > 打开。突出显示您指定用于快速拨号的号码，例如移动电话。选择选项，然后选择指定快速拨号。突出显示一个标示为未指定的快速拨号通道，按中央选择键将电话号码指定到该快速拨号通道。如要删除快速拨号，请参照以上说明，选择删除快速拨号。

如要快速拨号，按住键盘上相应的数字几秒钟，电话将自动拨打相关的号码。

### 设置任意键接听

选择菜单 > 设置 > 呼叫设置 > 任意键接听，然后选择开。默认设置是关。当此功能激活后，按任意键可接听电话。

### 删除全部呼叫记录

选择菜单 > 呼叫记录。选择选项 > 全部删除。按是确认。

## 高级呼叫功能

高级呼叫功能由 Inmarsat 网络控制。如要检查或变更这些功能，电话必须连接到卫星，且信号强度至少有两格。

### 发送您的主叫 ID

选择菜单 > 设置 > 呼叫设置 > 发送我的主叫 ID，然后选择开、关或由网络设置并按确定。由网络设置是让网络来选择是否要显示主叫 ID。默认设置是由网络设置。

当发送我的主叫 ID 打开后，您的主叫 ID 将会显示在被叫电话上。如果关闭此功能，您的主叫 ID 将被隐藏，其显示位置上将出现已被限制字样。

### 设置呼叫等待

选择菜单 > 设置 > 呼叫设置 > 呼叫等待，然后选择激活。在网络响应前，可能会有短暂延迟。当此设置启用后会显示呼叫等待已激活字样。呼叫等待的默认设置是关。从呼叫等待菜单中，您还可以选择检查状态或停用。如需使用呼叫等待，请参阅第 17 页上的“使用呼叫等待”以了解更多信息。

2	欢迎
3	安全事项
6	快速参考
9	入门指南
13	使用 IsatPhone 2
13	连接到卫星
14	使用指南针功能
14	获取 GPS 定位
15	拨叫和接听电话
19	呼入电话提示
21	免提呼叫
21	使用语音信箱
22	其他呼叫功能
23	高级呼叫功能
27	信息
33	预付费服务
34	位置服务
40	电话簿和联系人
44	数据
45	个性化设置
52	安全
55	故障排除
58	保养和维护
60	合规性
63	免责声明
64	附件
65	出口控制
66	恶意软件
67	下载内容
68	通告
69	个人信息的保护
70	类型和规格
71	索引

## 呼叫限制

IsatPhone 2 SIM 卡始终使用国际号码格式：+ 或 00、国家/地区代码、870。呼叫限制会阻止您使用您的电话拨打开接听下列类型的呼叫：

- 呼出电话：限制所有呼出电话
- 国际呼叫：限制除其他 Inmarsat 号码以外的所有呼出电话
- 除至原住国之外的国际呼叫：限制除其他 Inmarsat 号码以外的所有呼出电话
- 呼入电话：限制所有呼入电话
- 在国外时的呼入电话：限制除其他 Inmarsat 号码以外的所有呼入电话。注意：此功能不是所有国家或地区都支持。

如果您使用的 SIM 卡具有本国编号，则呼叫限制由菜单设置决定。

首次设置呼叫限制时，您需要重置限制密码。选择菜单 > 设置 > 呼叫设置 > 呼叫限制。选择选项，然后导航至更改限制密码。输入限制密码，然后选择确定。默认密码是 0000。输入一个新的四位密码，然后选择确定。然后再次输入新密码以便确认。

每次您更改呼叫限制设置时，都将需要输入此新密码。

如要取消限制，在呼叫限制菜单中突出显示需要的呼叫类型，然后依次选择选项和取消。如要取消所有呼叫限制，请依次选择选项和取消全部限制。如要检查呼叫限制的状态，在呼叫限制菜单中突出显示需要的呼叫类型，然后依次选择选项和检查状态。

限制密码输错的次数不受限制。如果您忘记了密码，请与服务经销商联系。

注意：固定拨号、呼叫限制和呼叫转移不会限制紧急呼叫。呼叫限制和呼叫转移不能同时激活。

## 呼叫转移

选择菜单 > 设置 > 呼叫设置 > 呼叫转移。呼叫转移允许您将呼入电话转移到语音信箱或另一电话号码：

- 仅限于语音呼叫 — 将所有语音呼叫转移到您的语音信箱或另一号码
- 仅限于数据呼叫 — 将数据呼叫转移到另一电话号码
- 仅限于传真呼叫 — 将传真呼叫转移到另一电话号码
- 如果忙 — 当您忙于另一呼叫时，此选项会将呼叫转移到您的语音信箱或另一号码
- 如果无应答 — 此选项允许您选择在将呼叫转移到您的语音信箱或另一号码前，您的电话应该振铃多长时间（最长 30 秒）
- 如果超出覆盖区 — 当您不在卫星信号的覆盖范围时，此选项可将呼叫转移到您的语音信箱或另一号码

2	欢迎
3	安全事项
6	快速参考
9	入门指南
13	使用 IsatPhone 2
13	连接到卫星
14	使用指南针功能
14	获取 GPS 定位
15	拨叫和接听电话
19	呼入电话提示
21	免提呼叫
21	使用语音信箱
22	其他呼叫功能
23	高级呼叫功能
27	信息
33	预付费服务
34	位置服务
40	电话簿和联系人
44	数据
45	个性化设置
52	安全
55	故障排除
58	保养和维护
60	合规性
63	免责声明
64	附件
65	出口控制
66	恶意软件
67	下载内容
68	通告
69	个人信息的保护
70	类型和规格
71	索引

- 如果不可用 — 转移所有“如果忙”、“如果无应答”和“如果超出覆盖区”呼叫。如果您随后为这些呼叫中的任一呼叫指定了转移号码，则该号码将覆盖“如果不可用”转移号码。

在您做了选择后，电话将提示您输入拟用于接受呼叫转移的电话号码或语音信箱。选择选项以便从电话簿中选择一个号码。

如要取消呼叫转移，在呼叫转移菜单中突出显示需要的呼叫类型，然后依次选择选项和取消。如要取消所有呼叫转移，请依次选择选项和取消全部转移。如要检查呼叫转移的状态，在呼叫转移菜单中突出显示需要的呼叫类型，然后依次选择选项和检查状态。

**注意：**固定拨号、呼叫限制和呼叫转移不会限制紧急呼叫。呼叫限制和呼叫转移不能同时激活。

## 固定拨号 (FND)

当固定拨号激活后，用户仅限于拨叫或发短信给 FND 列表中的号码。默认设置是关。

## 激活和停用固定拨号

选择菜单 > 设置 > 安全，突出显示列表中的固定拨号，然后按中央选择键。选择开以激活此功能，然后按中央选择键或确定。电话将提示您输入 PIN 2 代码。默认的 PIN 2 是 9999。有关详情，请参阅第 54 页上的“设置 SIM PIN 2 代码”。如果此代码未指定或在购买时未重置，请与您的服务经销商联系。

如要在您的列表中添加一个号码，请选择菜单 > 联系人 > FND 列表，然后按中央选择键。按选项，然后选择新的 FND 联系人或从电话簿复制。电话将提示您输入 PIN 2 代码。

FND 列表条目存储在您的 SIM 卡上。每个条目仅可存储同一名称和同一联系人号码。

点击浏览

- 2 欢迎
- 3 安全事项
- 6 快速参考
- 9 入门指南
- 13 使用 IsatPhone 2**
- 13 连接到卫星
- 14 使用指南针功能
- 14 获取 GPS 定位
- 15 拨叫和接听电话
- 19 呼入电话提示
- 21 免提呼叫
- 21 使用语音信箱
- 22 其他呼叫功能
- 23 高级呼叫功能**
- 27 信息
- 33 预付费服务
- 34 位置服务
- 40 电话簿和联系人
- 44 数据
- 45 个性化设置
- 52 安全
- 55 故障排除
- 58 保养和维护
- 60 合规性
- 63 免责声明
- 64 附件
- 65 出口控制
- 66 恶意软件
- 67 下载内容
- 68 通告
- 69 个人信息的保护
- 70 类型和规格
- 71 索引

固定拨号可将您的电话限制于特定的前缀，以及单个电话号码。如要将呼出电话或文本信息限制于特定的国家/地区或团体号码范围，您可以使用您想要的国际前缀和本地前缀加上问号（问号用来替代正确号码中的剩余数字）来创建 FND 列表条目。按 \* 键两次可输入问号。

实例：如要将呼叫限制于英国固定电话，则创建如下 FND 列表项目：+44?????????。拨号或发送信息时，用数字替换掉 ? 号。

当固定拨号激活后，您的电话仍然允许您查看存储在联系人其他部分的号码。

## 使用固定拨号

选择菜单 > 联系人 > FND 列表和联系人。从选项中选择呼叫或发送信息。

如要在固定拨号激活时发送电子邮件信息，信息中心号码应该被添加到 FND 列表中。有关查找信息中心号码的详情，请参阅第 32 页上的“信息设置”。

注意：固定拨号、呼叫限制和呼叫转移不会限制紧急呼叫。

2	欢迎
3	安全事项
6	快速参考
9	入门指南
13	使用 IsatPhone 2
13	连接到卫星
14	使用指南针功能
14	获取 GPS 定位
15	拨叫和接听电话
19	呼入电话提示
21	免提呼叫
21	使用语音信箱
22	其他呼叫功能
23	高级呼叫功能
27	信息
33	预付费服务
34	位置服务
40	电话簿和联系人
44	数据
45	个性化设置
52	安全
55	故障排除
58	保养和维护
60	合规性
63	免责声明
64	附件
65	出口控制
66	恶意软件
67	下载内容
68	通告
69	个人信息的保护
70	类型和规格
71	索引

## 信息

### 使用信息菜单

选择菜单 > 信息。选择下列选项之一，然后按中央选择键或选择选项 > 打开。功能如下：

- **新信息** — 创制新信息
- **收件箱** — 存储已收到的信息
- **发件箱** — 临时存储待发信息。当您的电话未连接到网络时，信息会被放置在发件箱内。如果信息已发送，则会被保存在已发送内。如果信息未发送，则会被保存在草稿内
- **草稿** — 存储已编写但尚不准备发送或不能发送的信息
- **存储已发送的信息**。如果您想保存已发送的信息，请选择菜单 > 信息 > 选项 > 设置 > 短信设置 > 保存已发送的信息，然后选择打开

- **已保存信息** — 存储收到的信息
- **模板** — 如果您定期发送类似信息，则可建立一个模板。建立模板要编写一个新信息，选择菜单 > 信息 > 新信息 > 文本信息，然后编写您的信息中不需变更的部分。选择选项 > 另存为模板。如要基于此模板来编写新的文本信息，请选择菜单 > 信息 > 选项 > 用模板编写，然后选择您要使用的模板。编辑文本，添加收件人，然后选择选项 > 发送
- **SIM 卡信息** — 将信息存储在 SIM 卡内存中

电话内存中一共可存储 125 条信息。

### 输入文本

在编写信息、添加联系人到电话簿、添加新安排到事务管理器或进行搜索时，您需要输入文本。您的电话提供两种文本输入模式：预测字词和标准。

- 2 欢迎
- 3 安全事项
- 6 快速参考
- 9 入门指南
- 13 使用 IsatPhone 2
  - 13 连接到卫星
  - 14 使用指南针功能
  - 14 获取 GPS 定位
  - 15 拨叫和接听电话
  - 19 呼入电话提示
  - 21 免提呼叫
  - 21 使用语音信箱
  - 22 其他呼叫功能
  - 23 高级呼叫功能
  - 27 信息
  - 33 预付费服务
- 34 位置服务
- 40 电话簿和联系人
- 44 数据
- 45 个性化设置
- 52 安全
- 55 故障排除
- 58 保养和维护
- 60 合规性
- 63 免责声明
- 64 附件
- 65 出口控制
- 66 恶意软件
- 67 下载内容
- 68 通告
- 69 个人信息的保护
- 70 类型和规格
- 71 索引

### 使用预测字词输入

预测字词输入模式使用内置词典来实现节时的功能，可让您使用更少的键盘操作来输入一个单词。

例如，要输入单词 **hello**，您只需要按键 5 次（每次按键输入一个字母）。当您输入 **h**（按键盘上的数字键 **4**）时，屏幕上会出现一个列表。不需要选择字母 **h**，因为当您输入 **e**（按数字键 **3**）时，词典便将范围缩小到以 **he** 开头的单词。按数字键 **5** 两次以输入 **ll**，然后按数字键 **6** 以输入字母 **o**。这将会使词典选择仅以这些字母顺序排列的已知单词，即 **hello**。

如果对于相同的键盘输入词典具有多个选项，则词典将提供一个单词列表。使用向下箭头滚动到您需要的单词，然后按中央选择键。按照惯例，按 **0** 键可在两个单词之间留一空格。

如果您正在键入的单词不在词典内，字典中无该词会显示出来。按**确定**，然后选择拼写字词，键入您想输入的单词，然后按**选择**。此时，新单词已保存在您的词典中以备将来使用。

在编写信息的过程中，您可以更改文本输入设置。单击并按住 **#** 键。接着会出现一个弹出窗口，其中提供可更改语言、文本编辑模式或添加新词的选项。

注意：如要在编写文本信息过程中更改使用的词典的语言，请选择选项 **> 书写语言**。

### 使用标准（非字词预测）文本输入

标准文本输入允许您以手动方式逐个输入字母，电话不会对您正在尝试输入的字词进行提示。

输入文本时，反复按数字键 **2-9**，直至需要的字符出现。对于数字输入，请长时间按住按键，直至数字出现。如要插入空格，请按 **0** 键。要输入标点等符号，请按 **\*** 键，然后使用导航键从菜单中选择。按 **#** 键可更改文本编辑和大写。

如要删除文本，请将光标移至拟删除的字符右侧，然后选择**清除**。使用导航键在信息内移动光标以插入或删除文本。

- 2 欢迎
- 3 安全事项
- 6 快速参考
- 9 入门指南
- 13 使用 IsatPhone 2
  - 13 连接到卫星
  - 14 使用指南针功能
  - 14 获取 GPS 定位
  - 15 拨叫和接听电话
  - 19 呼入电话提示
  - 21 免提呼叫
  - 21 使用语音信箱
  - 22 其他呼叫功能
  - 23 高级呼叫功能
  - 27 信息
  - 33 预付费服务
- 34 位置服务
- 40 电话簿和联系人
- 44 数据
- 45 个性化设置
- 52 安全
- 55 故障排除
- 58 保养和维护
- 60 合规性
- 63 免责声明
- 64 附件
- 65 出口控制
- 66 恶意软件
- 67 下载内容
- 68 通告
- 69 个人信息的保护
- 70 类型和规格
- 71 索引

### 选择文本输入模式

屏幕右上角的图标显示您选定的文本输入模式和字符的大小写。默认设置是标准字词。如要更改文本输入模式，请反复按 # 键，直至您选定的模式图标出现。模式包括：

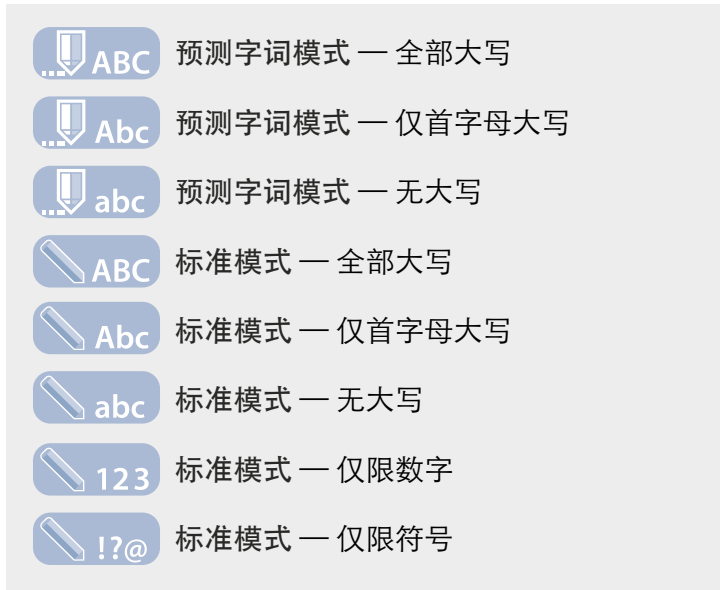

### 创建文本信息

您的电话可发送的文本的最大字符数是大约 1600 个拉丁字符或 740 个非拉丁字符，即最多 10 条拆分短信，包括收件人的电话号码。

选择菜单 > 信息 > 新信息 > 文本信息。将出现空白屏幕。编写您的信息。如需更多信息，请参阅第 27 页上的“输入文本”。文本输入完成后，添加收件人。如果收件人的详情已存储在您的联系人中，请选择选项 > 增加收件人，然后从列表中选择名称。使用左、右导航键切换选择电话簿联系人和 SIM 卡联系人。

如果收件人的详情尚未保存，请使用向上导航键移动光标到至：这一行。输入收件人的完整国际号码。如果您的输入有错误，请使用左、右导航键移动光标，然后选择清除来删除数字。

添加完收件人后，选择选项 > 发送或按中央选择键。

如果您想保存信息以便以后编辑或发送，请选择选项 > 保存，或选择选项 > 退出，然后确认是否要保存文本。信息将被保存在草稿文件夹内。当您打算完成信息时，选择菜单 > 信息 > 草稿。

### 创建文本信息以便发送到电子邮件地址

您的电话也可将文本信息发送到电子邮件地址。信息不会对收件人显示您的姓名，但会采用下列方式来显示您的详细信息：

自：您的电话号码@message.inmarsat.com

例如：

自：8707764XXXXX@message.inmarsat.com



- 2 欢迎
- 3 安全事项
- 6 快速参考
- 9 入门指南
- 13 使用 IsatPhone 2**
- 13 连接到卫星
- 14 使用指南针功能
- 14 获取 GPS 定位
- 15 拨叫和接听电话
- 19 呼入电话提示
- 21 免提呼叫
- 21 使用语音信箱
- 22 其他呼叫功能
- 23 高级呼叫功能
- 27 信息**
- 33 预付费服务
- 34 位置服务
- 40 电话簿和联系人
- 44 数据
- 45 个性化设置
- 52 安全
- 55 故障排除
- 58 保养和维护
- 60 合规性
- 63 免责声明
- 64 附件
- 65 出口控制
- 66 恶意软件
- 67 下载内容
- 68 通告
- 69 个人信息的保护
- 70 类型和规格
- 71 索引

从您的电话发往电子邮件地址的文本的最大字符数大约是 1600 个拉丁字符或 740 个非拉丁字符，即最多 10 条拆分短信，包括收件人的电子邮件地址。

选择菜单 > 信息 > 新信息 > 电子邮件信息。编写您的信息。收件人可通过选择选项 > 增加收件人从已保存的联系人中选加。仅包含电子邮件地址的条目会显示出来。

如果将信息发送到尚未存储的电子邮件地址，请使用向上导航键移动光标到至：字段，然后输入邮件地址。对于诸如 @ 等符号，请按 \* 键，然后使用导航键从菜单中选择。在输入邮件地址后，等待 5 秒钟，电话将在该条目后置入一个“;”。以便允许您输入另一地址。当您光标从至：字段移开或打开选项，电话将检查输入的电子邮件地址。如果地址不符合有效的电子邮件地址格式，则会被删除，同时会显示一个错误信息。

### 接收文本和电子邮件信息

当电话天线展开且电话连接到卫星后，可接收信息，即使您正在通话或呼入电话正被转移到另一电话号码，信息也可照常接收。

如果在接收到信息时电话关机，网络将存储该信息，直至您的电话开机并在网络上注册。您的信息保留在网络的期间，网络将尝试传送信息。如要检查或更改此设置，选择菜单 > 信息 > 选项 > 设置 > 短信设置 > 有效期。当您在电话上收到信息后，状态栏上将会出现一个未读信息  图标。提示信息将会弹出，其中显示未读信息的列表。如果您想在以后阅读信息，请按关闭。如要阅读信息，请选择菜单 > 信息 > 收件箱。另一种方法是，在提示信息打开时，使用中央选择键和导航键来突出显示并打开未读信息。

接收的文本信息能容纳完整 10 条拆分短信。但来自电子邮件的接收信息被限制在大约 160 个拉丁字符和 74 个非拉丁字符。如果发件人超出此限制，信息在接收时将会被截断。

### 查看收到的信息

收件箱列出最后 20 个收到的信息，包括信息状态（已读或未读）、发件人的姓名或号码、信息的前几个字词和收件日期。使用向上和向下导航键突出显示信息，然后按中央选择键或选择选项 > 打开。

### 回复发件人

打开信息，然后选择选项 > 回复。屏幕将显示一条新的空白信息。按照提示填写字段。

### 转发信息

打开信息，然后选择选项 > 转发 > 文本信息或电子邮件信息。信息随即显示出来，同时光标停留在空白的至：字段。输入收件人的号码或从电话簿中添加收件人，然后按选项 > 增加收件人。当至：字段填写完成后，选择选项 > 发送。随即出现一个弹出窗口，藉以确认信息已发送。已发送的信息存储在已发送列表中。

2	欢迎
3	安全事项
6	快速参考
9	入门指南
13	使用 IsatPhone 2
13	连接到卫星
14	使用指南针功能
14	获取 GPS 定位
15	拨叫和接听电话
19	呼入电话提示
21	免提呼叫
21	使用语音信箱
22	其他呼叫功能
23	高级呼叫功能
27	信息
33	预付费服务
34	位置服务
40	电话簿和联系人
44	数据
45	个性化设置
52	安全
55	故障排除
58	保养和维护
60	合规性
63	免责声明
64	附件
65	出口控制
66	恶意软件
67	下载内容
68	通告
69	个人信息的保护
70	类型和规格
71	索引

## 从收到的信息中呼叫号码

打开信息，按绿色键  或选择选项 > 呼叫。在呼叫号码后，该信息被视为已读并保存在收件箱内。

## 从收到的信息中保存详情

打开信息，然后选择选项 > 地址剪贴板。发件人的号码随即出现。选择选项 > 增加至联系人。您可以新建或更新现有电话簿条目。选择要在联系人列表中保存号码的字段，视需要填写其他字段，然后选择选项 > 保存。联系人将被保存在电话簿中。如需更多信息，请参阅第 40 页上的“创建新联系人”。

## 保存收到的信息

如要保存收到的信息，请打开要保存的信息，然后选择选项 > 复制到文件夹 > 已保存信息。

## 删除信息

从任一信息文件夹显示的列表中选择您要删除的信息，然后选择选项 > 删除。一个弹出信息将会出现，让您确认操作。按是。如要删除文件夹中的所有信息，请选择选项 > 删除全部信息。

## 设置信息组

如果您定期发送相同的文本或电子邮件信息给同一组人士，则可设置一个组。选择菜单 > 联系人 > 组，然后选择选项 > 新建。为您的组输入一个名称，然后依次选择确定、是。您可以设置最多 20 个组，同一联系人可以是一个以上组中的成员。

如要向组中添加成员，选择菜单 > 联系人 > 组，突出显示拟向其中添加成员的组，然后按中央选择键。接下来选择选项 > 增加成员。此操作将检索您的电话簿。突出显示拟添加到组中的联系人的姓名，然后按左选择键或中央选择键。一个组中可以具有任意数量的联系人。

突出显示组中的成员后，您还可以通过选择选项实施下列功能：

- 打开联系人详情
- 呼叫联系人
- 发送文本信息给联系人
- 选择从组删除以便从该组中删除联系人
- 选择查看组列表以查看各组中的成员

指定组铃音可向该组中的所有成员指定相同的铃音，以便该组中的某一个成员在呼叫您时，您可以进行分辨。

如要发送文本信息到整个组，选择菜单 > 信息 > 新信息 > 文本信息或电子邮件信息 > 选项 > 增加收件人，然后按右导航键三次切换选项卡。从列表中选择组，然后编写信息。

您也可以从电话簿中直接增加成员到各个组中。只需要在电话簿中突出显示联系人，选择选项 > 增加至组，然后选择您想添加联系人的组。您也可以通过选择选项 > 属于组来查看某个组的成员是谁。

- 2 欢迎
- 3 安全事项
- 6 快速参考
- 9 入门指南
- 13 使用 IsatPhone 2**
- 13 连接到卫星
- 14 使用指南针功能
- 14 获取 GPS 定位
- 15 拨叫和接听电话
- 19 呼入电话提示
- 21 免提呼叫
- 21 使用语音信箱
- 22 其他呼叫功能
- 23 高级呼叫功能
- 27 信息**
- 33 预付费服务
- 34 位置服务
- 40 电话簿和联系人
- 44 数据
- 45 个性化设置
- 52 安全
- 55 故障排除
- 58 保养和维护
- 60 合规性
- 63 免责声明
- 64 附件
- 65 出口控制
- 66 恶意软件
- 67 下载内容
- 68 通告
- 69 个人信息的保护
- 70 类型和规格
- 71 索引

## 发送文本给一组人士

如果您定期发送相同的文本给一组人士，则可在电话簿中建立一个组。如要发送文本给已建立的一个组，请选择**选项 > 增加收件人**，然后按右导航键两次以显示群列表。

## 使用信息设置

选择**菜单 > 信息 > 选项 > 设置 > 短信设置或电子邮件设置**。

文本信息设置：

**使用同一短信中心：**始终设置为是。

**短信中心管理：**两者均指定您的电话传送信息的短信中心号码。

**有效期：**指定您的信息在等待发送给收件人时在网络中的保留时长。

**保存已发送信息：**默认设置是开。此设置可视需要进行变更。

**长信息发送：**默认设置是开。长信息允许发送大约 1600 个拉丁字符或 740 个非拉丁字符，即最长 10 条拆分短信。

**带原文 / 不带原文：**发件人的原有信息包含 / 不包含在您编写的任何回复中。默认设置是不带原文。

**设置默认值：**这将重置全部信息设置。

## 输入服务中心号码

一般不可能要求您输入或更改服务中心号码，除非您的服务经销商要求您这么做。

发送信息时需要服务中心的号码。此类详细信息应该在您的 SIM 卡上，一般不可能找不到，您可以自行输入此信息。

如要输入服务中心号码，选择**菜单 > 信息 > 选项 > 设置 > 短信设置 > 短信中心管理**。如果服务中心的号码显示出来，请选择**选项 > 退出**。如果没有号码显示出来，请选择**选项 > 编辑**，然后输入服务中心的完整国际号码。电话将提示您激活此号码。按**是**。至此，您的电话可以发送和接收信息。另一种方法是，选择**菜单 > 信息 > 选项 > 设置 > 电子邮件设置 > 选项 > 编辑**，然后添加电子邮件中心号码并选择应用。

## 设置信息发送时限

如果您的信息不能发送，您可更改信息在网络中的保留时长。如要检查或更改信息发送时限，选择**菜单 > 信息 > 选项 > 设置 > 短信设置 > 有效期**。

点击浏览

2	欢迎
3	安全事项
6	快速参考
9	入门指南
13	使用 IsatPhone 2
13	连接到卫星
14	使用指南针功能
14	获取 GPS 定位
15	拨叫和接听电话
19	呼入电话提示
21	免提呼叫
21	使用语音信箱
22	其他呼叫功能
23	高级呼叫功能
27	信息
33	预付费服务
34	位置服务
40	电话簿和联系人
44	数据
45	个性化设置
52	安全
55	故障排除
58	保养和维护
60	合规性
63	免责声明
64	附件
65	出口控制
66	恶意软件
67	下载内容
68	通告
69	个人信息的保护
70	类型和规格
71	索引

## 预付费服务

如果您订购了预付费服务，您的服务经销商将向您通报可用的服务。您的电话也允许您查询话费余额，您还可以用 Inmarsat 预付费服务的预付费充值卡充值，这些服务都是免费的。选择菜单 > 设置 > 预付费，然后选择余额查询或使用充值卡，然后按照屏幕上的说明操作。

### 查询话费余额

在主屏幕中，输入您的余额查询代码 **\*106#**，然后按绿色键 。您的当前话费余额和过期日期将显示在屏幕上。

### 用预付费充值卡充值

在主屏幕中，输入您的充值代码 **\*101\*充值卡号码#**，例如：**\*101\*1234567890123456#**，然后按绿色键 。您的新话费余额和过期日期将显示在屏幕上。

2	欢迎
3	安全事项
6	快速参考
9	入门指南
13	使用 IsatPhone 2
34	位置服务
34	使用求助按钮
36	使用跟踪功能
37	使用 GPS 定位信息
38	个人提示
40	电话簿和联系人
44	数据
45	个性化设置
52	安全
55	故障排除
58	保养和维护
60	合规性
63	免责声明
64	附件
65	出口控制
66	恶意软件
67	下载内容
68	通告
69	个人信息的保护
70	类型和规格
71	索引

## 使用求助按钮

在关键情况下，求助按钮允许您快速呼叫接收方或发送文本信息或电子邮件提示给一个或多个接收方。**注意：**求助提示和紧急呼叫不同，请参阅第 18 页。您不能将该功能设置为呼叫国家紧急号码（例如 911）或其他少于四位数的号码。但是，将本地相关服务的联系人详情保存到您的电话簿，以便在需要时通知他们，这始终是一种很好的做法。

### 启用求助功能

您必须启用并配置提示类型和接收方后，才能使用求助功能。从主菜单选择位置服务 > 求助按钮 > 配置 > 求助功能。然后按中间选择键来启用该功能。

### 配置求助按钮呼叫

转到位置服务 > 求助按钮 > 配置 > 提示类型，然后选择仅呼叫或呼叫和信息。通过选择位置服务 > 求助按钮 > 配置 > 呼叫配置 > 编辑接收方来选择您呼叫的接收方。您可以从电话簿中选择联系人或添加新的联系人。要查找联系人，可编辑联系人或添加新的联系人，请参阅第 40 页上的“管理电话簿中的联系人”。您只能为求助呼叫选择一个接收方。如果您要在进行求助呼叫时使用手机的扬声器，则请选择位置服务 > 求助按钮 > 配置 > 呼叫配置 > 免提呼叫 > 开启。如果当呼叫建立失败时您想要手机自动重拨接收方，则请选择位置服务 > 求助按钮 > 配置 > 呼叫配置 > 呼叫重试 > 开启。如果第一次呼叫不成功，则手机将断开连接并显示文本呼叫连接失败，正在重试。手机将在三分钟后自动重拨该联系人。手机将尝试连接该接收方，最多进行八次，此后，求助提示将停用。



### 配置求助按钮信息

转到位置服务 > 求助按钮 > 配置 > 提示类型，然后突出显示呼叫和信息或仅信息并按中间选择键。通过选择位置服务 > 求助按钮 > 配置 > 信息配置 > 编辑接收方来选择您要发送此接收方的信息类型。请参阅上面的“配置求助按钮呼叫”。然后通过选择电子邮件信息或文本信息来选择您要发送给此接收方的信息类型。如果您要发送信息给多个接收方，请从电话簿中单独选择每个联系人（如果需要，请添加新的联系人），并为每个联系人选择信息类型。最多允许十个信息接收方。



点击浏览

2	欢迎
3	安全事项
6	快速参考
9	入门指南
13	使用 IsatPhone 2
34	位置服务
34	使用求助按钮
36	使用跟踪功能
37	使用 GPS 定位信息
38	个人提示
40	电话簿和联系人
44	数据
45	个性化设置
52	安全
55	故障排除
58	保养和维护
60	合规性
63	免责声明
64	附件
65	出口控制
66	恶意软件
67	下载内容
68	通告
69	个人信息的保护
70	类型和规格
71	索引

求助信息的内容将由手机自动创建。该内容始终包括最新的 GPS 定位、获取该定位的时间以及触发该提示的时间。电子邮件不能超过 160 个字符，包括接收方的电子邮件地址，且用户不能通过输入自己的其他文本来定制信息。以下是求助信息的示例：

**Assistance alert from:  
+870776400465  
52.123N,22.456W  
20140202T125959Z  
h:08m,v:32m accuracy  
Created 20140202T132216Z**

其中：  
**+870776400465**  
为发送者的电话号码

**52.123N,22.456W**  
发送者位置的纬度和经度

**20140202T125959Z** 为获取 GPS 定位时的日期和时间

**h:08m,v:32m accuracy**  
为 GSP 定位的水平和垂直精确度（单位为米）

**Created 20140202T132216Z**  
为时间戳，给出了触发该提示的日期和时间。

## 激活求助按钮提示

在手机电源已打开和天线已部署的情况下，翻转打开手机顶部求助按钮的锁扣，然后按下露出来的按钮。或者，可以从主菜单中选择位置服务 > 求助按钮 > 配置求助按钮 > 发送求助提示。屏幕上的文本通知您将在 15 秒钟内发送提示，在此期间，您可以选择立即提示来立即发送，还可以通过按取消来取消该提示。根据需要做出响应。如果已经配置了提示信息，则这些提示随后将被发送给接收方。如果已经配置了提示呼叫，则建立呼叫。在呼叫过程中，屏幕将显示您当前位置的经度和纬度。

## 求助按钮安全

您可以锁定求助按钮功能以防止未经授权的使用。如果锁为开启，则您必须输入管理员密码才能更改该功能的设置。有关更多信息，请参阅第 53 页上的“设置管理员密码”。该锁的默认设置为关闭。

要打开或关闭求助功能锁，请选择菜单 > 设置 > 安全，并从列表中选择求助功能锁。然后选择打开或关闭，输入管理员密码并按确定。



2	欢迎
3	安全事项
6	快速参考
9	入门指南
13	使用 IsatPhone 2
34	位置服务
34	使用求助按钮
36	使用跟踪功能
37	使用 GPS 定位信息
38	个人提示
40	电话簿和联系人
44	数据
45	个性化设置
52	安全
55	故障排除
58	保养和维护
60	合规性
63	免责声明
64	附件
65	出口控制
66	恶意软件
67	下载内容
68	通告
69	个人信息的保护
70	类型和规格
71	索引

## 使用跟踪功能

跟踪功能允许您发送报告您当前位置 GPS 坐标的文本信息或电子邮件给一个或多个收件人，或者发送到跟踪门户网站。手机将以 15 分钟的默认预设置间隔自动生成具有最新坐标的信息。要发送任何信息，您的手机必须注册到网络。请参阅第 13 页上的“连接到卫星”。

### 配置跟踪

#### 跟踪状态

- 跟踪功能具有三种状态：已启用、已禁用和始终打开，这些状态可以控制发送跟踪信息的访问权限。要配置状态，请转到主菜单并选择位置服务 > 跟踪 > 配置跟踪 > 跟踪状态。然后选择状态：
- 已启用：允许您启动和停止发送跟踪信息，可以通过导航菜单或使用手机侧面音量增大/减小键上方的跟踪按钮[图形]来进行。
- 已禁用：解除启动或停止发送跟踪信息的能力。
- 始终打开：只要手机连接到网络，就会不断地发送信息。

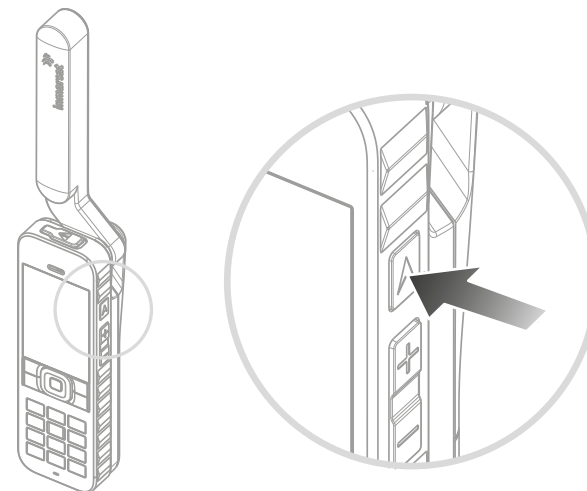

### 选择信息接收方和信息类型

选择位置服务 > 跟踪 > 配置跟踪 > 编辑接收方。您可以从电话簿中选择联系人或添加新的联系人。要查找并编辑联系人或添加新的联系人，请参阅第 40 页上的“管理电话簿中的联系人”。如果您要发送信息给多个接收方，请从电话簿中单独选择每个联系人（如果需要，请添加新的联系人）。最多允许十个接收方。选择接收方后，请按选择。该联系人可用的信息类型将显示出来，突出显示文本信息或电子邮件信息，然后按选择。请注意，接收方的电子邮件地址不能超过 40 个字符。

2	欢迎
3	安全事项
6	快速参考
9	入门指南
13	使用 IsatPhone 2
34	位置服务
34	使用求助按钮
36	使用跟踪功能
37	使用 GPS 定位信息
38	个人提示
40	电话簿和联系人
44	数据
45	个性化设置
52	安全
55	故障排除
58	保养和维护
60	合规性
63	免责声明
64	附件
65	出口控制
66	恶意软件
67	下载内容
68	通告
69	个人信息的保护
70	类型和规格
71	索引

## 选择信息发送间隔

当跟踪设置为开启时，信息默认每 15 分钟自动发送一次。

您可以增大或减小此发送间隔，以适应您的需求。选择配置跟踪 > 编辑发送间隔。屏幕将显示预设置的发送间隔时间。突出显示发送间隔值，然后按选择。您也可以从发送间隔列表中选择自定义发送间隔来指定自己的发送间隔，最大为 9999 分钟。空白文本框将显示出来。输入您要使用的发送间隔，然后按确定。

## 启动跟踪

如果跟踪状态设置为已启用，则您可以通过使用跟踪按钮来启动和停止发送跟踪信息。或者，可以从主菜单中选择位置服务 > 跟踪 > 启动。屏幕上的文本确认跟踪信息将以选定的发送间隔进行发送。按确定。

如果您已选择始终打开，则只要手机注册到网络就会发送跟踪信息。

当跟踪已启动时，屏幕上方的跟踪 LED 指示灯将闪烁。

## 停止跟踪

要停止发送跟踪信息，请按跟踪按钮或选择位置服务 > 跟踪 > 停止，然后按选择。屏幕上的提示会要求您进行确认，请按确定。跟踪 LED 指示灯将熄灭。

当已选择始终打开时，若要停止发送跟踪信息，请选择位置服务 > 跟踪 > 配置跟踪 > 跟踪状态 > 已禁用来更改该状态。

## 跟踪安全

您可以锁定跟踪功能以防止未经授权的使用。如果锁为开启，则您必须输入管理员密码才能更改跟踪功能的设置。有关更多信息，请参阅第 53 页上的“设置管理员密码”。该锁的默认设置为关闭。

要开启或关闭跟踪锁，请选择菜单 > 设置 > 安全，并从列表中选择跟踪锁。然后选择开启或关闭，输入管理员密码并按确定。

## 使用 GPS 定位信息

除可以确定电话的卫星定位位置之外，您还可以查看 GPS 定位并将它作为文本信息或电子邮件进行发送。

**注意：**只有在网络上注册了该电话之后，您才能查看 GPS 信息。

## 查看 GPS 定位信息

选择菜单 > GPS 定位 > 选项 > 查看位置信息可查看上次进行 GPS 定位的日期和时间以及当时的经度和纬度。您的确切位置会在世界地图上用白色圆点来指出。

2	欢迎
3	安全事项
6	快速参考
9	入门指南
13	使用 IsatPhone 2
34	位置服务
34	使用求助按钮
36	使用跟踪功能
37	使用 GPS 定位信息
38	个人提示
40	电话簿和联系人
44	数据
45	个性化设置
52	安全
55	故障排除
58	保养和维护
60	合规性
63	免责声明
64	附件
65	出口控制
66	恶意软件
67	下载内容
68	通告
69	个人信息的保护
70	类型和规格
71	索引

## 以国际单位或英制单位显示 GPS

选择菜单 > **GPS 定位**。有效 **GPS 定位** 屏幕出现。选择 **选项 > 设置单位系统**，然后做选择。默认设置是国际单位。

## 发送 GPS 位置

选择菜单 > **GPS 定位**，然后选择选项 > **发送 GPS 位置**。自上次获得 GPS 定位以来所经过的时间会显示出来，同时电话向您提供两个选项。选择**发送**以使用已存储的值或选择**新建**以获得新的 GPS 定位。按红色键  可取消。根据自获得已存储的 GPS 定位以来是否移行过长远距离来确定。注意，请求新的定位将会临时延迟发送您的位置。

当已获得拟使用的 GPS 定位时，选择**文本信息**或**电子邮件信息**。仅允许对收件人字段进行编辑。将目的地号码或电子邮件直接输入到**至：**字段，或选择**选项 > 增加收件人**以便从**联系人**中选择现有条目。您会看到**电话簿**联系人的列表。使用左、右导航键来选择 **SIM 卡联系人**或组。

## 手动获取 GPS 定位

在个别情况下，您的电话可能持续显示需要 GPS 定位的  图标，这表示需要新的 GPS 定位才能将电话连接到网络。如果出现这种情况，请选择菜单 > **GPS 定位**。随即出现新的 GPS 定位屏幕。当此屏幕打开时，电话将每 30 秒尝试刷新一次 GPS 定位。

## 国家 GPS 政策

有些国家 GPS 政策不允许用户在特定位置使用其 GPS 信息。您的电话仍可照常访问 GPS 卫星，因此其性能不受影响。但是，电话将不会显示其 GPS 位置。如需更多信息，请与您的服务经销商联系。

## GPS 数据

Inmarsat 将根据适用的数据保护法来收集、保存和处理 GPS 数据。

## 个人提示

个人提示功能允许用户以电子邮件或文本信息形式，将自己的 GPS 定位以及预定义的一条短信息发送给最多 10 个收件人。

预定义、已存储的 GPS 定位和短码拨号的配合使用，一方面使得个人提示可以快速发送，另一方面又可确保最高可靠性。实现此目的的方法是，将提示限制在一条 160 字符以内的信息，并且单独发送给各个收件人。发送的每条信息单独收费。

注意：电子邮件信息路由通常比文本信息更可靠。

## 设置和激活个人提示

要设置和激活个人提示，选择**附加功能 > 个人提示 > 编辑个人提示**。选择**配置个人提示**，然后编辑收件人和信息。如需更多信息，请参阅第 26 页上的“信息”部分。

2	欢迎
3	安全事项
6	快速参考
9	入门指南
13	使用 IsatPhone 2
34	位置服务
34	使用求助按钮
36	使用跟踪功能
37	使用 GPS 定位信息
38	个人提示
40	电话簿和联系人
44	数据
45	个性化设置
52	安全
55	故障排除
58	保养和维护
60	合规性
63	免责声明
64	附件
65	出口控制
66	恶意软件
67	下载内容
68	通告
69	个人信息的保护
70	类型和规格
71	索引

个人提示由下列元素组成：

- 最近的 GPS 定位、GPS 捕获时间和定位精度
- 在电话上触发个人提示的时间
- 收件人的电子邮件地址（如果是以电子邮件形式发送提示）
- 由用户预定义的短信息，用拉丁字母书写。此个性化文本受长度限制；在编辑文本过程中，有一个递减计数器显示可用的字符数。同一信息会被发送给所有收件人。

您可限制使用编辑个人提示功能，方法如下：打开菜单 > 设置 > 安全中的个人提示锁定，然后输入管理员密码。个人提示锁定的默认状态是关闭。如需更多信息，请参阅第 53 页上的“设置管理员密码”。

### 发送个人提示

发送个人提示的最快捷方法是，从主屏幕中，同时按住 \* 和 # 至少 2 秒钟。另一种方法是，选择菜单 > 附加功能 > 个人提示 > 发送个人提示。一个弹出信息将会出现，让您确认操作。

要成功发送个人提示信息，天线必须展开，且电话必须已连接到卫星。

2	欢迎
3	安全事项
6	快速参考
9	入门指南
13	使用 IsatPhone 2
34	位置服务
40	电话簿和联系人
40	管理电话簿中的联系人
42	管理 SIM 卡上的联系人
42	将联系人与 Outlook 同步
42	发送和接收联系人详情
43	您的电话号码
43	您的服务经销商的号码
43	闹钟
44	数据
45	个性化设置
52	安全
55	故障排除
58	保养和维护
60	合规性
63	免责声明
64	附件
65	出口控制
66	恶意软件
67	下载内容
68	通告
69	个人信息的保护
70	类型和规格
71	索引

## 管理电话簿中的联系人

联系人可通过电话簿保存在电话的内存中或通过 SIM 卡联系人保存在 SIM 卡中。电话簿中最多可存储 500 个联系人，IsatPhone 2 SIM 卡上最多可存储 250 个联系人。如要查看电话内存中的联系人，请从主屏幕中选择联系人。

### 创建新联系人

有数种方法可创建联系人。在主屏幕中，键入要保存的号码，包括完整国际代码。选择选项 > 增加至联系人 > 创建新联系人。定义您要保存的号码，例如电话、办公电话、移动电话、传真等，然后选择选项 > 保存。已保存的联系人详情随即显示出来。

另一种方法是，通过选择菜单 > 联系人或通过选择联系人打开联系人目录。突出显示拟用于保存联系人的位置，然后按选择。默认设置是电话簿。您会看到已存储的联系人的列表，选择选项 > 新建联系人。输入名字、姓氏和电话号码。如果您想保存联系人详情而非电话号码，请选择选项 > 增加详情，然后从提供的列表中选择。在输入所有相关详细信息后，选择选项 > 保存或按中央选择键。

### 查找联系人

您可通过以下两种方法在电话簿中查找联系人：使用导航键滚动浏览所有联系人的列表；在联系人列表顶部的搜索字段中输入联系人名字的前几个字符。如需更多信息，请参阅第 27 页上的“输入文本”。

### 打开联系人

突出显示电话簿中的联系人的姓名，然后按中央选择键或选择选项 > 打开。使用上、下导航键选择一个号码。

### 按名字或姓氏给联系人排序

选择电话簿 > 选项 > 设置 > 显示名称排序，然后选择姓名（按名字的字母顺序排列联系人）或姓名（按姓氏的字母表顺序排列联系人）。

2	欢迎
3	安全事项
6	快速参考
9	入门指南
13	使用 IsatPhone 2
34	位置服务
40	电话簿和联系人
40	管理电话簿中的联系人
42	管理 SIM 卡上的联系人
42	将联系人与 Outlook 同步
42	发送和接收联系人详情
43	您的电话号码
43	您的服务经销商的号码
43	闹钟
44	数据
45	个性化设置
52	安全
55	故障排除
58	保养和维护
60	合规性
63	免责声明
64	附件
65	出口控制
66	恶意软件
67	下载内容
68	通告
69	个人信息的保护
70	类型和规格
71	索引

## 编辑联系人

如要为电话簿中已存在的联系人更改或添加详细信息，请使用上、下导航键突出显示联系人，然后依次选择**选项**和**编辑**。使用导航键切换选择详细信息。编辑文本或号码。如需更多信息，请参阅第 27 页上的“输入文本”。如要保存对联系人的更改，请按中央选择键，然后选择**是**。或选择**选项 > 保存 > 是**。

如要放弃更改，请按中央选择键，当电话提示您保存更改时，选择**否**。另一种方法是，选择**选项 > 保存 > 否**。如需更多信息，请参阅第 27 页上的“输入文本”。

## 呼叫联系人

突出显示联系人的名称，然后按绿色键 。如果为该联系人保存的号码多于一个（例如：办公和移动），请使用中央选择键选择其中之一。

## 发送文本信息或电子邮件至联系人

突出显示联系人名称，然后选择**选项 > 发送信息**。视需要选择**文本信息**或**电子邮件**。编写信息，然后选择**选项 > 发送**。如果您要发送文本信息，而为该联系人保存的号码多于一个，请使用中央选择键选择其中一个号码。

## 删除联系人

选择菜单 > **联系人**或**按联系人**。从列表中选择。使用导航键突出显示您要删除的已存储联系人。选择**选项 > 删除**。电话将提示您确认该删除，请选择**是**。

## 删除全部联系人

打开电话簿，依次选择**选项**、**全部删除**和**是**。

## 复制联系人

通过复制联系人，可以快速添加与现有联系人具有相似详细信息的新联系人。

突出显示您要复制的联系人，选择**选项 > 复制**，然后修改新联系人的详细信息。修改完毕后，依次按中央选择键和**是**来保存新联系人。



2	欢迎
3	安全事项
6	快速参考
9	入门指南
13	使用 IsatPhone 2
34	位置服务
40	电话簿和联系人
40	管理电话簿中的联系人
42	管理 SIM 卡上的联系人
42	将联系人与 Outlook 同步
42	发送和接收联系人详情
43	您的电话号码
43	您的服务经销商的号码
43	闹钟
44	数据
45	个性化设置
52	安全
55	故障排除
58	保养和维护
60	合规性
63	免责声明
64	附件
65	出口控制
66	恶意软件
67	下载内容
68	通告
69	个人信息的保护
70	类型和规格
71	索引

## 管理 SIM 卡上的联系人

联系人不仅可以存储在电话簿中，还可以存储在 SIM 卡上。将联系人存储在 SIM 卡上后，您可以将联系人从一部电话转移到另一部电话。将联系人同时存储在 SIM 卡和电话簿可让您为联系人建立备份。

如要查看 SIM 卡上的联系人，请选择菜单 > 联系人 > **SIM 卡联系人**。您可以使用与电话簿完全相同的方法来导航、编辑、删除、拨打电话或发送文本。

如要将联系人从 SIM 卡复制到电话簿，突出显示 **SIM 卡联系人** 中的联系人，然后依次选择选项和复制到电话簿。

如要将 SIM 卡上所有联系人复制到电话簿，当 SIM 卡插入时此选项会显示出来。插入 SIM 卡后首次访问联系人时，电话将提示您将 **SIM 卡联系人复制到电话簿**，并让您确认操作。请注意，此过程可能需要一些时间。

如要将一个联系人从电话内存复制到 SIM 卡，请选择电话簿，然后突出显示该联系人。选择选项 > 复制到 SIM 卡。

要删除 SIM 卡上的所有联系人，请选择菜单 > 联系人 > **SIM 卡联系人** > 选项 > 全部删除。

如要查看 SIM 卡上存储了多少联系人以及可以再添加多少联系人，请选择菜单 > 联系人 > **SIM 卡联系人** > 选项 > **SIM 卡详情**。

## 将联系人与 Outlook 同步

随电话提供的联系人同步工具让您可以将 PC 的 Microsoft Outlook 或 Outlook Express 中保存的联系人信息与电话上存储的联系人信息进行交换。运行您的电话随附的 USB 驱动器下载联系人同步工具，并查阅“如何同步您的联系人”指南。此类信息可从下列网址下载：[inmarsat.com/isatphone](http://inmarsat.com/isatphone)。

## 发送和接收联系人详情

如要发送名片，突出显示电话簿或 SIM 卡联系人文件夹中的相应联系人，然后选择选项 > 发送名片。选择文本信息或电子邮件信息。一条文本信息或电子邮件信息随即出现，信息的正文中包含为此联系人存储的所有详细信息。在至：字段中输入收件人的完整国际电话号码或者选择选项 > 增加收件人以便指定已存储的联系人。选择选项 > 发送。

当您收到名片时，它在您的收件箱中将显示为常规信息，但信息的标题是名片。突出显示该信息，然后按中央选择键或选择选项 > 打开。联系人的详细信息会像电话簿中的其他任何条目一样显示出来。如要保存名片详情，请选择选项 > 新建或更新现有电话簿条目。

名片详细信息会保存到您的电话簿。一旦保存了详细信息，原始信息就会从收件箱中删除。

2	欢迎
3	安全事项
6	快速参考
9	入门指南
13	使用 IsatPhone 2
34	位置服务
40	电话簿和联系人
40	管理电话簿中的联系人
42	管理 SIM 卡上的联系人
42	将联系人与 Outlook 同步
42	发送和接收联系人详情
43	您的电话号码
43	您的服务经销商的号码
43	闹钟
44	数据
45	个性化设置
52	安全
55	故障排除
58	保养和维护
60	合规性
63	免责声明
64	附件
65	出口控制
66	恶意软件
67	下载内容
68	通告
69	个人信息的保护
70	类型和规格
71	索引

## 您的电话号码

在主屏幕中，通过按中央选择键并选择**我的电话号码**来打开提示信息。

您的电话号码通常由您的服务经销商编设到您的 SIM 卡。如未编设，则该条目为空白。您可以通过选择**菜单 > 联系人 > 我的电话号码**来自行输入号码。如果随后插入存储有电话号码的 SIM 卡，您的输入将会被覆盖。

## 您的服务经销商的号码

通过按中央选择键并选择**服务经销商**来打开提示信息；如需详细信息，请选择**菜单 > 联系人 > 服务经销商**。这些详细信息会编设到您的 SIM 卡上，但您无法编辑它们。

## 闹钟

您可以将您的电话用作闹钟。设置闹钟后，闹钟  图标会显示在状态栏上。闹钟会以与设置的电话铃音相同的音量作响 60 秒。如果在闹钟作响期间您不按任何键，闹钟会暂停 9 分钟，然后继续作响。此状况将一直持续，直至您将闹钟关闭。

### 设置闹钟

选择**菜单 > 闹钟**，然后选择闹钟类型。闹钟提醒一次：在时钟下次显示选定的时间时作响闹钟。闹钟重复提醒：在每周内选定的日期例行作响。输入闹钟时间，然后选择**确定**。如要设置闹钟重复提醒，请使用导航和中央选择键来勾选每周内闹钟作响的日期，然后选择**确定**。

### 将正在作响的闹钟静音

在闹钟作响时，选择**停止**或中央选择键。如果您按右选择键将闹钟暂停，则闹钟将在 9 分钟后再次作响。

### 取消闹钟

选择**菜单 > 闹钟**，然后选择您要删除的闹钟，再选择**选项 > 删除**，并确认您的选择。

2	欢迎
3	安全事项
6	快速参考
9	入门指南
13	使用 <b>IsatPhone 2</b>
34	位置服务
40	电话簿和联系人
44	数据
45	个性化设置
52	安全
55	故障排除
58	保养和维护
60	合规性
63	免责声明
64	附件
65	出口控制
66	恶意软件
67	下载内容
68	通告
69	个人信息的保护
70	类型和规格
71	索引

电话可用作调制解调器来发送和接收低速率数据。典型的低速率应用包括纯文本电子邮件和小文件附件。有些 Inmarsat 服务提供商提供专有应用程序，此类程序已被优化处理，以便与您的电话配合使用。如需更多信息，请联系您的服务提供商。

#### 如要启用手机以实现数据服务，请执行下列操作：

- 1 在 PC 上安装 USB 驱动程序。要完成此操作，请运行电话随附的 USB 驱动器。下载 USB 驱动程序，然后查阅《如何安装 USB 驱动程序》指南。此类信息也可从下列网址下载：[inmarsat.com/isatphone](http://inmarsat.com/isatphone)。
- 2 将电话侧放，升起天线，确保手机做好服务准备。
- 3 使用 USB 电缆将手机连接到 PC。

- 4 确定拟用于连接电话以实现数据服务的调制解调器 COM 端口。在使用数据应用程序时，将需要 COM 端口号。为此，请在 PC 上进入控制面板 > 电话和调制解调器选项，然后选择调制解调器选项卡。您将会看到 **IsatPhone 2 调制解调器** 和 COM 端口，例如 COM6。或者，请进入控制面板 > 系统，然后选择硬件选项卡。单击设备管理器，然后滚动到调制解调器。如果 USB 驱动程序已安装，您将会看到 **IsatPhone 2 调制解调器**。右键单击 **IsatPhone 2 调制解调器**，然后选择属性。您将会看到 COM 端口，例如 COM6。
- 5 如果您尚未安装选择的数据应用程序，则请完成此安装，然后按照屏幕上的说明操作。

您只需要执行上述步骤一次。以后每次建立连接时，请进入数据应用程序，然后按照屏幕上的说明操作。

2	欢迎
3	安全事项
6	快速参考
9	入门指南
13	使用 IsatPhone 2
34	位置服务
40	电话簿和联系人
44	数据
45	个性化设置
45	声音、铃音和情景模式
46	设置电话语言
47	设置日期和时间
48	设置时区
48	自定义显示设置
49	设置键盘锁
49	设置电话锁
50	操作封闭用户组 (CUG)
51	重置所有设置
52	安全
55	故障排除
58	保养和维护
60	合规性
63	免责声明
64	附件
65	出口控制
66	恶意软件
67	下载内容
68	通告
69	个人信息的保护
70	类型和规格
71	索引

## 声音、铃音和情景模式

您当前的声音情景模式始终显示在主屏幕的状态栏上，该模式也可通过提示信息来查看。

如要更改电话的声音情景模式，请选择菜单 > 情景模式，然后突出显示您需要的模式并按中央选择键。有四种声音情景模式：

- 标准 — 供日常使用
- 无声 — 无振动也无声音
- 室外 — 用于嘈杂环境
- 仅振动 — 振动但无声音

您可以通过下列方法来自定义这些情景模式中的任一模式：突出显示模式，选择选项，然后选择个性化。此选项允许您更改声音情景模式的下列方面：

- 振动模式 — 开或关
- 提示音量 — 音量
- 键盘音量 — 按键时的音量
- 提示音模式 — 连续、振铃一次、蜂鸣音、无声或增大音量
- 铃音 — 接收到呼叫时，电话发出的声音
- 按键音 — 按键时电话发出的声音
- 信息提示音 — 接收到文本信息时，电话发出的声音

突出显示您想更改的设置，按左或中央选择键，使用导航键变更设置，然后按选择。

如要恢复声音情景模式的默认设置，突出显示该模式，然后选择选项 > 重置为默认。

### 选择铃音

每个情景模式可播放 8 种铃音中的一种，藉此向您通报有呼入电话。

选择菜单 > 情景模式，然后突出显示适当的情景模式。选择选项 > 个性化 > 铃音，突出显示列表中的一个铃音，然后按选择或中央选择键。情景模式的当前铃音随即播放，并在列表中突出显示。使用导航键突出显示并收听可用的其他铃音文件。按选择或中央选择键来指定突出显示的铃音。

当您突出显示一个铃音时，如果听不到任何声音，则情景模式的提示音量可能被设置为 0。这是无声和仅振动选项的默认设置。如要更改铃音音量，选择返回以返回到情景模式。突出显示提示音量，然后按选择。

2	欢迎
3	安全事项
6	快速参考
9	入门指南
13	使用 IsatPhone 2
34	位置服务
40	电话簿和联系人
44	数据
45	个性化设置
45	声音、铃音和情景模式
46	设置电话语言
47	设置日期和时间
48	设置时区
48	自定义显示设置
49	设置键盘锁
49	设置电话锁
50	操作封闭用户组 (CUG)
51	重置所有设置
52	安全
55	故障排除
58	保养和维护
60	合规性
63	免责声明
64	附件
65	出口控制
66	恶意软件
67	下载内容
68	通告
69	个人信息的保护
70	类型和规格
71	索引

## 为主叫指定特定的铃音

您可指定特定的铃音给一个联系人。无论当前情景模式是什么，指定的铃音都会用于既定的主叫，但仍会使用当前情景模式的提示音量。

突出显示电话簿或 SIM 卡联系人中要设置的联系人条目，然后按中央选择键或选择选项 > 打开。突出显示相关联系人详情，然后选择选项 > 指定铃音。在可用铃音的列表中，突出显示您想要的铃音，然后按选择。铃音的名称将显示在指定的联系人详情的下方。

如要删除相关联的铃音，打开联系人条目，突出显示该铃音，然后选择选项 > 删除铃音。

## 设置电话和书写语言



电话的显示和书写语言可通过选择菜单 > 设置 > 语言来做更改。突出显示下列选择之一，然后按选择：

- 电话语言 — 设置电话的显示语言
- 书写语言 — 设置电话的文本编写语言
- 预测字词 — 设置编写信息时所需的文本编辑模式

## 设置电话语言

首次开机时，电话将提示您选择显示语言。您可随时更改此设置。选择菜单 > 设置 > 语言 > 电话语言，突出显示需要的语言，然后按左或中央选择键。

如果您不懂电话的当前语言设置，请按照下列说明导航至电话语言菜单。

- 按红色键  以返回到主屏幕
- 按左选择键进入菜单屏幕
- 按两次下导航键以突出显示设置  图标
- 按中央选择键以打开设置
- 按两次下导航键以突出显示语言  图标，然后按中央选择键
- 按中央选择键，并使用导航键突出显示正确的语言，然后再次按中央选择键以更改电话的语言

点击浏览

2	欢迎
3	安全事项
6	快速参考
9	入门指南
13	使用 IsatPhone 2
34	位置服务
40	电话簿和联系人
44	数据
45	个性化设置
45	声音、铃声和情景模式
46	设置电话语言
47	设置日期和时间
48	设置时区
48	自定义显示设置
49	设置键盘锁
49	设置电话锁
50	操作封闭用户组 (CUG)
51	重置所有设置
52	安全
55	故障排除
58	保养和维护
60	合规性
63	免责声明
64	附件
65	出口控制
66	恶意软件
67	下载内容
68	通告
69	个人信息的保护
70	类型和规格
71	索引

## 设置书写语言

选择菜单 > 设置 > 语言 > 书写语言。选择需要的语言，然后按确定。

## 设置预测字词

预测字词设置用于设置编写信息的文本编辑模式。选择菜单 > 设置 > 语言 > 预测字词。选择可用或隐藏。默认设置是可用。如需更多信息，请参阅第 27 页上的“使用预测字词输入”。

## 更改键盘

您的电话随附拉丁键盘作为标准配置。可提供拉丁字符与下列字符组合的双字母表键盘：阿拉伯语、日语或俄语字符。如果您的电话配备的不是您想要的键盘，请与您的服务经销商联系。

## 设置日期和时间

您的电话自动接收来自 GPS 卫星的通用协调时间 (UTC)。您首次使用电话时，电话将提示您从列表中选择语言，然后是选择您本地时间的选项。当完成选择后，本地时间将显示在状态栏上。

当您旅行到其他时区时，将需要重置时间。日期和时间菜单允许您更改日期和时间格式。

## 设置时间

选择菜单 > 附加功能 > 日期和时间 > 时间设置。

## 设置日期

选择菜单 > 附加功能 > 日期和时间 > 日期设置。



2	欢迎
3	安全事项
6	快速参考
9	入门指南
13	使用 <b>IsatPhone 2</b>
34	位置服务
40	电话簿和联系人
44	数据
45	个性化设置
45	声音、铃声和情景模式
46	设置电话语言
47	设置日期和时间
48	设置时区
48	自定义显示设置
49	设置键盘锁
49	设置电话锁
50	操作封闭用户组 (CUG)
51	重置所有设置
52	安全
55	故障排除
58	保养和维护
60	合规性
63	免责声明
64	附件
65	出口控制
66	恶意软件
67	下载内容
68	通告
69	个人信息的保护
70	类型和规格
71	索引

## 设置时区

如果您转移到一个新位置或您的新电话显示不正确的时区，则您可能想更改电话上的本地时区。您可能想知道另一位置的时间，例如：公司总部。

### 设置本地时区

选择菜单 > 附加功能 > 世界时间。世界时间地图随即出现。选择选项 > 选择 > 本地时区。使用导航键突出显示需要的时区，然后按选择。

### 设置远程时区

选择菜单 > 附加功能 > 世界时间。选择选项 > 选择远程时区。使用导航键突出显示需要的时区，然后按选择。

### 设置夏令时 (DST)

选择菜单 > 附加功能 > 世界时间。选择选项，然后从列表中选择，以启用 / 禁用本地 / 远程 DST。DST 在世界地图上显示为 **0** 或 **+1**。

## 自定义显示设置



### 键盘和屏幕的背光照明

屏幕和键盘的背光可通过选择菜单 > 设置 > 显示来控制。选择下列任一选项，然后按选择来保存您的更改。

- 亮度 — 设置屏幕的亮度
- 屏幕背光 — 设置屏幕背光的有效时长
- 键盘背光 — 设置键盘背光的有效时长
- 屏幕待机 — 设置屏幕背光在最后一次按键后的有效时长

2	欢迎
3	安全事项
6	快速参考
9	入门指南
13	使用 IsatPhone 2
34	位置服务
40	电话簿和联系人
44	数据
45	个性化设置
45	声音、铃音和情景模式
46	设置电话语言
47	设置日期和时间
48	设置时区
48	自定义显示设置
49	设置键盘锁
49	设置电话锁
50	操作封闭用户组 (CUG)
51	重置所有设置
52	安全
55	故障排除
58	保养和维护
60	合规性
63	免责声明
64	附件
65	出口控制
66	恶意软件
67	下载内容
68	通告
69	个人信息的保护
70	类型和规格
71	索引

## 设置键盘锁

键盘锁能禁用键盘，防止意外拨号。当启用键盘锁后，电话将响应绿色键  和红色键  以接听或拒绝呼叫。

选择菜单 > 设置 > 安全，再选择自动键盘锁，然后选择键盘锁定前的时长。停用自动键盘锁时使用同一菜单。

如要锁定键盘，确保主屏幕显示，接着按中央选择键，然后在 3 秒钟内按 \* 键。键盘锁定  图标随即显示在状态栏上。

如要解锁键盘，按中央选择键，然后在 3 秒钟内按键盘上的 \* 键。

## 设置电话锁

电话锁可防止您的电话被他人擅自使用。

选择菜单 > 设置 > 安全，然后选择电话锁。指定 30 秒至 30 分钟的空闲时段，在此时段过后，电话将自动上锁。电话将提示您输入电话锁密码。如要解锁电话，在电话提示下输入此密码。默认的管理员密码是 123456。请参阅第 53 页上的“设置管理员密码”。新设置在密码设置完成后生效。

电话的蓝牙连接允许您以无线方式连接蓝牙耳机，藉此在免提模式下使用电话。

如要启动蓝牙连接，选择菜单 > 设置 > 蓝牙。选择设置 > 蓝牙，然后选择开。蓝牙  图标指示符出现在状态栏上。

### 连接新蓝牙设置

首次将特定蓝牙耳机与电话配合使用时，您需要将电话和耳机配对。在开始配对设备前，确保蓝牙耳机打开。

选择菜单 > 设置 > 蓝牙 > 配对设备。电话工作范围内的蓝牙设备列表随即显示在屏幕上。如果没有设备出现，选择选项，然后从出现的新菜单中选择搜索设备。正在搜索... 字样将显示在屏幕的顶部，随后显示工作范围内所有设备的名称。已与电话配对的所有设备的旁边会显示一个蓝色勾号。

选择要配对的设备，然后输入其密码。诸如耳机等蓝牙设备通常具有工厂设备的密码，密码印制在设备或其包装上。有些设备允许您自行设置密码。

2	欢迎
3	安全事项
6	快速参考
9	入门指南
13	使用 IsatPhone 2
34	位置服务
40	电话簿和联系人
44	数据
45	个性化设置
45	声音、铃声和情景模式
46	设置电话语言
47	设置日期和时间
48	设置时区
48	自定义显示设置
49	设置键盘锁
49	设置电话锁
50	操作封闭用户组 (CUG)
51	重置所有设置
52	安全
55	故障排除
58	保养和维护
60	合规性
63	免责声明
64	附件
65	出口控制
66	恶意软件
67	下载内容
68	通告
69	个人信息的保护
70	类型和规格
71	索引

此时，设备应该罗列在**配对设备**菜单中。突出显示该设备，并按左选择键，然后从菜单中选择**连接**。此时，设备应该罗列在**已连接设备**菜单中，该菜单可从**蓝牙**菜单中访问。此  图标表示您的电话已与蓝牙耳机建立连接。

每当设备尝试与电话建立连接时，电话都会询问您是否接受连接。如要自动接受特定设备的连接请求，在**配对设备**菜单中突出显示该设备，然后依次选择**选项**和**设置**为**已授权**。您应该仅向属于您自己的设备或您信任的设备授权。如果您不再需要对一个设备授权，请选择**设置**为**未授权**。

如要连接另一耳机，您必须断开当前耳机。在**已连接设备**菜单中突出显示该设备，然后依次选择**选项**和**断开**。

如果您不再需要一个耳机与电话配对，请在**配对设备**菜单中突出显示该耳机，然后依次选择**选项**和**删除**。

**选项**菜单中的其他选项是**重新命名和设备属性**。重新命名允许您为耳机选择更具描述性的名称；设备属性显示耳机的名称以及建立连接时的时间和日期。

当您不使用蓝牙连接时，选择**蓝牙 > 关或我的电话可视性 > 不可视**。这可防止非授权连接。不要与未知设备配对。

## 设置蓝牙锁

如果蓝牙锁已启用，则在更改蓝牙设置前，电话将要求输入管理员密码。如需更多信息，请参阅第 53 页上的“设置管理员密码”。默认设置是关。

如要启用或禁用此功能，选择**菜单 > 设置 > 安全**，然后从列表中选择**蓝牙锁**。选择**开**或**关**，然后输入**管理员密码**。

## 操作封闭用户组 (CUG)

封闭用户组 (CUG) 服务允许您建立封闭用户组，组内用户的对外访问会受到限制。一个用户可以是一个或多个 CUG 中的成员。特定 CUG 的成员相互之间可以通信，但通常无法与组外的用户通信。此功能由您的服务经销商操作，经销商将提供有关此项功能使用的进一步说明。默认设置是关。

如要启用此功能，选择**菜单 > 设置 > 安全 > 封闭用户组**，选择**开**，输入您的 **CUG 号码**，然后按**确定**。

组编号范围是 0-9。如果 CUG 是开，CUG 编号  图标会显示在状态栏上。

点击浏览

2	欢迎
3	安全事项
6	快速参考
9	入门指南
13	使用 <b>IsatPhone 2</b>
34	位置服务
40	电话簿和联系人
44	数据
45	个性化设置
45	声音、铃声和情景模式
46	设置电话语言
47	设置日期和时间
48	设置时区
48	自定义显示设置
49	设置键盘锁
49	设置电话锁
50	操作封闭用户组 (CUG)
51	重置所有设置
52	安全
55	故障排除
58	保养和维护
60	合规性
63	免责声明
64	附件
65	出口控制
66	恶意软件
67	下载内容
68	通告
69	个人信息的保护
70	类型和规格
71	索引

## 重置所有设置

选择菜单 > 设置 > 重置设置。电话将提示您输入管理员密码以便做此项变更。如需更多信息，请参阅第 53 页上的“设置管理员密码”。恢复到默认设置将不会影响您的管理员或用户密码、PIN、事务管理器条目、联系人、信息或呼叫记录。如要将这些设置恢复到默认设置或删除这些条目，请参阅：

- 设置 SIM PIN 代码（第 54 页）
- 设置 SIM PIN 2 代码（第 54 页）
- 删除联系人（第 41 页）
- 删除 SIM 卡联系人（第 42 页）
- 删除信息（第 31 页）
- 删除全部呼叫记录（第 22 页）

点击浏览

- 2 欢迎
- 3 安全事项
- 6 快速参考
- 9 入门指南
- 13 使用 IsatPhone 2
- 34 位置服务
- 40 电话簿和联系人
- 44 数据
- 45 个性化设置
- 52 安全

- 52 安全锁和安全代码
  - 53 由电话控制的安全功能
  - 54 由 SIM 卡控制的安全功能
  - 54 由网络控制的安全功能

- 55 故障排除
- 58 保养和维护
- 60 合规性
- 63 免责声明
- 64 附件
- 65 出口控制
- 66 恶意软件
- 67 下载内容
- 68 通告
- 69 个人信息的保护
- 70 类型和规格
- 71 索引

## 安全锁和安全代码

安全功能的控制者	操作	默认设置	默认代码	代码长度
<b>电话</b>				
键盘锁	仅绿色和红色键激活		中央选择键和*	
管理员密码	创建电话锁 限制使用蓝牙 限制使用重置设置 限制使用个人提示 创建用户密码	关	123456	6 位数字
<hr/>				
<b>SIM 卡</b>				
PIN	限制使用 SIM 卡	关	8888	4-8 位数字
PIN 2	限制使用固定拨号	关	9999	4-8 位数字
<hr/>				
<b>网络</b>				
限制密码	限制使用呼叫限制	关	0000	4 位数字

点击浏览

2	欢迎
3	安全事项
6	快速参考
9	入门指南
13	使用 IsatPhone 2
34	位置服务
40	电话簿和联系人
44	数据
45	个性化设置
52	安全
52	安全锁和安全代码
53	由电话控制的安全功能
54	由 SIM 卡控制的安全功能
54	由网络控制的安全功能
55	故障排除
58	保养和维护
60	合规性
63	免责声明
64	附件
65	出口控制
66	恶意软件
67	下载内容
68	通告
69	个人信息的保护
70	类型和规格
71	索引

安全功能可由电话、SIM 卡或 Inmarsat 网络控制。这可以让您根据自己的需要来选择安全要求。键盘锁防止意外拨号；电话锁防止非授权用户使用电话，即使他们更换了 SIM 卡也无法使用。SIM PIN 防止非授权用户使用 SIM 卡，即使他们将 SIM 卡换装在另一部电话上也无法使用。管理员密码限制对电话上特定功能的使用。例如，一位个人用户可能仅想启动键盘锁。团体组织可能会通过启动管理员密码和授予用户密码来选择限制其员工可以使用的功能。

## 由电话控制的安全功能

对电话的使用可由键盘锁来限制，藉此防止意外拨号（如需更多信息，请参阅第 49 页上的“设置键盘锁”），也可通过启用管理员密码来限制。

您可启动管理员密码从而：创建电话锁；限制使用蓝牙锁、个人提示锁定和重置设置；并可创建用户密码，以便第三方可以使用电话但无法使用受限制的功能。如需更多信息，请参阅第 50 页上的“设置蓝牙锁”和第 51 页上的“重置所有设置”。

## 设置管理员密码

选择菜单 > 设置 > 安全，然后选择管理员密码。电话将提示您输入当前密码。默认设置是 123456。当此密码被接受后，电话将提示您输入新的密码并确认新密码。密码长度必须是 6 位数字。如果您遗失管理员密码，请与服务经销商联系。默认设置是关。

管理员密码输错的次数不受限制。如果您忘记了密码，请与服务经销商联系。

## 设置用户密码

选择菜单 > 设置 > 安全，然后选择用户密码。电话将提示您输入 6 位数字的管理员密码。当此密码被接受后，电话将提示您创建新的用户密码并确认新密码。用户密码的长度可以是 4-6 位数字。默认设置是关。用户密码输错的次数不受限制。如果您忘记了密码，请与电话的管理员联系。



2	欢迎
3	安全事项
6	快速参考
9	入门指南
13	使用 IsatPhone 2
34	位置服务
40	电话簿和联系人
44	数据
45	个性化设置
52	安全
52	安全锁和安全代码
53	由电话控制的安全功能
54	由 SIM 卡控制的安全功能
54	由网络控制的安全功能
55	故障排除
58	保养和维护
60	合规性
63	免责声明
64	附件
65	出口控制
66	恶意软件
67	下载内容
68	通告
69	个人信息的保护
70	类型和规格
71	索引

## 由 SIM 卡控制的安全功能

对 SIM 卡的使用可通过启动其 PIN 代码来限制。高级呼叫功能固定拨号可使用 SIM PIN 2 代码来保护。如需更多信息，请参阅第 25 页上的“固定拨号”。

### 设置 SIM PIN 代码

选择菜单 > 设置 > 安全 > PIN 请求，然后选择开。电话将提示您输入 SIM 的 PIN 代码。如果您输入号码时出错，请按取消清除数字，然后重新输入。按中央选择键或确定。SIM PIN 的默认 4-8 位代码是 **8888**。默认设置是关。

如要更改 SIM 卡上存储的 PIN 代码，请选择菜单 > 设置 > 安全 > 设置 PIN。输入现有 PIN 代码，然后输入新 PIN。再次输入新 PIN 以便确认。

如果 PIN 代码输错三次，则您的 SIM 卡只能使用 PUK 代码来解锁。如果您没有记录您的 PUK 代码，请联系服务经销商。如果 PUK 代码输错 10 次，SIM 卡将锁定，您应该联系服务经销商。PIN 的默认设置是关。

### 设置 SIM PIN 2 代码

PIN 2 的默认 4-8 位代码是 **9999**。默认设置是关。

如果 PIN 2 代码输错三次，则您的 SIM 卡只能使用 PUK 2 代码来解锁。如果您没有记录您的 PUK 2 代码，请联系服务经销商。如果 PUK 2 代码输错 10 次，SIM 卡将锁定，您应该联系服务经销商。如要更改 PIN 2 代码，请选择菜单 > 设置 > 安全 > 设置 PIN 2。输入现有 PIN 2 代码，然后输入新 PIN 2 代码。再次输入新 PIN 2 代码以便确认。

## 由网络控制的安全功能

当启用此功能后，高级呼叫功能呼叫限制受代码保护。默认设置是关。如需更多信息，请参阅第 23 页上的“呼叫限制”。

2	欢迎
3	安全事项
6	快速参考
9	入门指南
13	使用 IsatPhone 2
34	位置服务
40	电话簿和联系人
44	数据
45	个性化设置
52	安全
55	故障排除
58	保养和维护
60	合规性
63	免责声明
64	附件
65	出口控制
66	恶意软件
67	下载内容
68	通告
69	个人信息的保护
70	类型和规格
71	索引

## 问题

## 解决方案

### 我的电话不能开机

- 检查电池是否正确安装
- 检查电池是否需要充电。充电 20 分钟应该能提供足够的电能开机
- 如果电池不能充电，则电池可能已超过其使用期限，您将需要换用新电池

### 我的电话不能拨打或接听电话

- 确保 SIM 卡已插入电话，且您的服务经销商提供了完整的 SIM 卡服务
- 检查是否具有有效的 GPS 定位（如需更多信息，请参阅第 37 页上的“使用 GPS 定位信息”）
- 确保电话的天线完全展开，且电话与卫星之间无阻挡。如需更多信息，请参阅第 13 页上的“连接到卫星”。信号强度显示至少 2 格才能拨打和接听电话
- 如果电话信号强度不足两格，请转动电话和天线，直至信号增强且您可以拨打和接听电话
- 如果电话具有足够的信号强度，但无法拨打或接听电话，请检查是否已启动呼叫限制（第 23 页）、呼叫转移（第 24 页）或固定拨号（第 25 页）
- 如果您订购了预付费服务，检查预付费余额以确保您具有足够的话费金额来拨打电话。如需更多信息，请参阅第 33 页上的“查询话费余额”
- 如果您无法解决该问题，请联系服务经销商

2	欢迎
3	安全事项
6	快速参考
9	入门指南
13	使用 IsatPhone 2
34	位置服务
40	电话簿和联系人
44	数据
45	个性化设置
52	安全
55	故障排除
58	保养和维护
60	合规性
63	免责声明
64	附件
65	出口控制
66	恶意软件
67	下载内容
68	通告
69	个人信息的保护
70	类型和规格
71	索引

## 问题

## 解决方案



### 我的电话不能接收文本信息

- 电话内存中可存储最多 20 条信息。如果内存已满，请删除一些文本以释放空间来保存新信息。如需更多信息，请参阅第 31 页上的“删除信息”
- 如果您仍然无法接收文本信息，则您的服务中心号码可能不正确。如需更多信息，请参阅第 32 页上的“输入服务中心号码”，或者联系您的服务经销商

### 我的电话一直显示正在搜索卫星...

- 确保电话天线完全展开
- 确保电话天线指向卫星。按帮助以查看屏幕上的指南。参阅第 8 页上的“覆盖范围地图”以确保您在覆盖区内
- 确保电话与卫星之间没有任何可能阻挡信号的障碍物。如需更多信息，请参阅第 13 页上的“连接到卫星”
- 如果您无法解决该问题，请联系服务经销商

### 我的电话显示我不懂的语言

- 按红色键  以返回到主屏幕
- 按左选择键进入菜单屏幕
- 按两次下导航键以突出显示设置  图标
- 按中央选择键以打开设置
- 按两次下导航键以突出显示语言  图标，然后按中央选择键
- 按中央选择键，并使用导航键突出显示正确的语言，然后再次按中央选择键以更改电话的语言

2	欢迎
3	安全事项
6	快速参考
9	入门指南
13	使用 IsatPhone 2
34	位置服务
40	电话簿和联系人
44	数据
45	个性化设置
52	安全
55	故障排除
58	保养和维护
60	合规性
63	免责声明
64	附件
65	出口控制
66	恶意软件
67	下载内容
68	通告
69	个人信息的保护
70	类型和规格
71	索引

问题	解决方案
我的电话不显示 <b>GPS</b> 位置	<ul style="list-style-type: none"><li>• 有些国家政策不允许用户在特定位置使用其 GPS 信息。您的电话仍然可以连接 GPS 卫星，但不显示其 GPS 位置</li></ul>
我的电话似乎不能接收语音邮件	<ul style="list-style-type: none"><li>• 确保您的服务经销商已启用语音信箱</li></ul>
您的电话和/或 <b>SIM</b> 卡丢失或被盗	<ul style="list-style-type: none"><li>• 尽早与您的服务经销商联系，以限制您的电话和/或 SIM 卡</li></ul>
我如何与服务经销商联系？	<ul style="list-style-type: none"><li>• 服务经销商的号码存储在 SIM 卡上。如要查看服务经销商，通过按中央选择键并选择服务经销商来打开提示信息</li></ul>

2	欢迎
3	安全事项
6	快速参考
9	入门指南
13	使用 IsatPhone 2
34	位置服务
40	电话簿和联系人
44	数据
45	个性化设置
52	安全
55	故障排除
58	保养和维护
58	保养您的 IsatPhone 2
59	认证
60	合规性
63	免责声明
64	附件
65	出口控制
66	恶意软件
67	下载内容
68	通告
69	个人信息的保护
70	类型和规格
71	索引

## 保养您的 IsatPhone 2

您的 IsatPhone 是非常先进的电子设备。遵守下列建议将有助于保证保修范围并延长电话的使用寿命：

- 保持电话干燥。液体或湿气内的矿物质可能会损坏电子电路。如果电话被弄湿，请立即用柔软的吸湿布擦干，然后拆下电池，让电话和电池完全干燥后再重新安装电池
- 连接器保护盖的作用是保护电话。当不使用连接器时，请始终盖紧保护盖。在连接任何附件前，确保连接器上没有灰尘污垢。当盖上连接器护盖时，确保连接器周边区域和护盖的橡胶密封表面洁净无尘。确保护盖完全盖紧，以便为电话提供最大保护
- 不要将电话存放在多尘、肮脏或潮湿的场所，因为这样可能会缩短电话寿命
- 不要将电话放置在直射阳光下，也不要放置在会汇集太阳热量之处（例如，车辆的仪表板上）

- 不要将电话和电池存放在超出  $-20^{\circ}\text{C}$  至  $+70^{\circ}\text{C}$  范围的超低温和超高温场所。极端温度条件会缩短电话的寿命并损坏电池
- 您的电话的使用温度范围是  $-20^{\circ}\text{C}$  至  $+55^{\circ}\text{C}$ 。充电温度范围是  $0^{\circ}\text{C}$  至  $+45^{\circ}\text{C}$
- 如果您携带一块单独的电池，请将电池保存在所提供的塑料盒内。务必将电池与其他金属物体分隔开来，保持电池干燥以防止损坏
- 如果电话显示**电池过热**，请关闭电话，并将其放在凉爽的地方
- 不要使用刺激性化学物质、清洁剂或强力去污剂来清洁电话
- 不要喷涂电话
- 不要尝试拆解电话或自行维修电话
- 只使用 Inmarsat 提供的或经 Inmarsat 许可的备换天线。未经授权的天线、改动方案或附件可能会损坏设备，并可能违反有关无线电设备的法规

2	欢迎
3	安全事项
6	快速参考
9	入门指南
13	使用 IsatPhone 2
34	位置服务
40	电话簿和联系人
44	数据
45	个性化设置
52	安全
55	故障排除
58	保养和维护
58	保养您的 IsatPhone 2
59	认证
60	合规性
63	免责声明
64	附件
65	出口控制
66	恶意软件
67	下载内容
68	通告
69	个人信息的保护
70	类型和规格
71	索引

- 仅使用 Inmarsat 提供或许可的电池以及 Inmarsat 提供或许可的充电器给电池充电
- 不要不使用而长期存放充满电或电量不足的电池。80% 电量时最适合存放。电池应存放在干燥环境中，不装入手机，并需保护好触点。理想的温度条件是介于 -20 和 +20°C 之间。请每三个月检查一次电池中余留的电量水平并测试手机。如果电量降至 40% 以下，需重新充电。根据存放条件，可能需要更加频繁地检查和重新充电。当电池电量严重不足时，连上充电器后可能需要一定的时间才能在屏幕上显示充电指示器。要查看电池余留的百分比电量，请查看 [设置 > 关于](#)。
- 当不使用充电器时，从电源插座和电话上断开充电器。不要让充满电的电池一直与充电器连接，电池会因为过热而缩短使用寿命。电池可充、放电数百次，其使用寿命是有限的。即使电话关机，电池也会逐渐流失电能。当通话时间和待机时间明显短于正常情况时，请更换电池
- 当电话连接任何电缆时，确保电缆不被踩踏、碰落或受到其他方式的损坏或拉伸
- 当 Inmarsat 或服务经销商要求您升级电话固件时，请升级其固件

这些建议同等适用于电话、电池、充电器和任何附件。如果您的电话工作不正常，请与服务经销商联系。

## 认证

您的 IsatPhone 2 的防护等级认证达到 IP65 等级，这表示您的电话防尘、防溅液。

2	欢迎
3	安全事项
6	快速参考
9	入门指南
13	使用 IsatPhone 2
34	位置服务
40	电话簿和联系人
44	数据
45	个性化设置
52	安全
55	故障排除
58	保养和维护
60	合规性
60	欧洲符合性声明和 CE 标志
61	FCC Part 15 声明
61	GMPCS
61	加拿大工业部
62	欧洲经济区内的电气和电子设备以及电池的弃置处理
62	RoHS 兼容性
62	REACH 法规
63	免责声明
64	附件
65	出口控制
66	恶意软件
67	下载内容
68	通告
69	个人信息的保护
70	类型和规格
71	索引

## 欧洲符合性声明和 CE 标志

### CE0168①

Inmarsat Global Limited 特此声明，IsatPhone 2 符合 R&TTE 指令 (1999/5/EC) 和修订的限制使用有害物质指令 (2011/65/EU) 的基本要求和和其他相关条款。

原版符合性声明的副本可在下列网址查找：  
[inmarsat.com/isatphone](http://inmarsat.com/isatphone)。

### BABT

Hersham Place Technology Park, Molesey Road, Hersham, Walton-on-Thames, Surrey, KT12 4RZ, 英国。

IsatPhone 2 符合下列标准和 / 或标准文件：

健康与安全：EN 60950-1:2006 + A12:2011、EN 50360:2001/A1:2012、EN 62209-1:2006、EN 50566:2013。

EMC (电磁兼容性)：EN 301 489-1 V1.9.2 (2011-09)、EN 301 489-17 V2.2.1 (2012-09)、EN 301 489-20 V1.2.1 (2002-11)。

频谱：EN 301 681 V1.4.1 (2011-11)、EN 300 328 V1.8.1 (2012-06)、EN 300 440-2 V1.4.1 (2010-08)、EN 300 440-1 V1.6.1 (2010-04)。

与以上声明相关的技术文件保留在：

Inmarsat Global Limited, 99 City Road, London EC1Y 1AX, 英国。



2	欢迎
3	安全事项
6	快速参考
9	入门指南
13	使用 IsatPhone 2
34	位置服务
40	电话簿和联系人
44	数据
45	个性化设置
52	安全
55	故障排除
58	保养和维护
60	合规性
60	欧洲符合性声明和 CE 标志
61	FCC Part 15 声明
61	GMPCS
61	加拿大工业部
62	欧洲经济区内的电气和电子设备以及电池的弃置处理
62	RoHS 兼容性
62	REACH 法规
63	免责声明
64	附件
65	出口控制
66	恶意软件
67	下载内容
68	通告
69	个人信息的保护
70	类型和规格
71	索引

## FCC Part 15 声明

IsatPhone 2 符合 FCC 规范 Part 15 (第 15 部分), 因此, 本设备的运行受制于以下两个条件:

- 1 本设备不会产生有害干扰;
- 2 本设备必须能够承受任何干扰, 包括引起异常运行的干扰

注意: 经过测试, 本设备符合 FCC 规范第 15 部分中关于 B 类数字设备的限制。此类限制的目的在于合理地防范在家居环境中使用设备时产生的有害干扰。本设备会产生、使用和辐射射频能量, 如果不按照说明安装和使用, 可能会引发有害干扰。

如果本设备确实对无线电和电视接收造成干扰 (这可以通过开、关设备来确定), 建议用户采用以下措施尝试消除干扰:

- 调整接收天线方向或移动接收天线位置
- 增大设备和接收器之间的距离

- 将设备插接到与接收器具有不同电路的电源插座上
- 向经销商或有经验的无线电 / 电视技师咨询, 以寻求帮助

FCC 警告: 依据 47 CFR §15.21, 未得到制造商明文许可的变更或修改可能导致用户的设备操作授权失效。

## GMPCS

IsatPhone 2 带有国际电信联盟 (ITU) 全球卫星移动个人通信 (GMPCS) — MoU 标志。

## 加拿大工业部

此 B 类数字设备符合加拿大 ICES-003, CAN ICES-3 (B)/NMB-3(B) 标准。

点击浏览

2	欢迎
3	安全事项
6	快速参考
9	入门指南
13	使用 IsatPhone 2
34	位置服务
40	电话簿和联系人
44	数据
45	个性化设置
52	安全
55	故障排除
58	保养和维护
60	合规性
60	欧洲符合性声明和 CE 标志
61	FCC Part 15 声明
61	GMPCS
61	加拿大工业部
62	欧洲经济区内的电气和电子设备以及电池的弃置处理
62	RoHS 兼容性
62	REACH 法规
63	免责声明
64	附件
65	出口控制
66	恶意软件
67	下载内容
68	通告
69	个人信息的保护
70	类型和规格
71	索引

## 欧洲经济区内的电气和电子设备以及电池的弃置处理

指令 2012/19/EU 监管欧盟境内电气和电子设备的弃置处理；指令 2006/66/EC 监管欧盟境内电池的制造和弃置处理。Inmarsat 拟加入欧盟认证的“生产者合规体系”（PCS）以承担这些指令规定的生产者的责任。

电子设备和电池不应该视为生活垃圾来处理，而应该放置在适当的收集点进行回收。这有助于防止对环境和人类健康构成潜在负面影响。通过联系本地城市办公室、生活垃圾弃置处理服务机构、您电话的供应商，或通过致电 Inmarsat 或本地服务经销商的呼叫中心，来查阅本地法规。不要尝试拆卸内置电池。内置电池只应该由废料处理机构或经过培训的服务专家拆卸。



IsatPhone 2 和可充电电池上带叉号的轮式垃圾箱符号提醒您：在所有电气和电子产品及电池的使用寿命终结后，应该将它们送到单独的收集场所。这适用于欧盟和具备单独收集系统的其他地区。

请注意，锂离子电池符合国际运输法规中的危险品定义，因此，邮寄任何电池之前，客户必须与邮政运营商进行核实。

## RoHS 兼容性

IsatPhone 2 符合关于电气和电子设备中特定有害物质使用限制的 EC 指令 2011/65/EU (RoHS Recast)。

## REACH 法规

IsatPhone 2 符合欧盟化学品注册、评估、许可和限制法规 No. 1907/2006 (REACH)。

点击浏览

2	欢迎
3	安全事项
6	快速参考
9	入门指南
13	使用 <b>IsatPhone 2</b>
34	位置服务
40	电话簿和联系人
44	数据
45	个性化设置
52	安全
55	故障排除
58	保养和维护
60	合规性
63	免责声明
64	附件
65	出口控制
66	恶意软件
67	下载内容
68	通告
69	个人信息的保护
70	类型和规格
71	索引

本用户指南由 Inmarsat 出版发行，Inmarsat 对此不做任何保证。除非适用法律或 IsatPhone 2 最终用户保修中有明文规定，否则，Inmarsat 对本用户指南的准确性、可靠性或完整性不做任何明示或暗示的保证，其中包括但不限于对满意的质量、适销性和对特定用途之适用性的暗示保证。Inmarsat 保留在不经事先通知的情况下随时对本用户指南进行改动的权利。

所有示图仅做示范之用，并非对实际 IsatPhone 2 的准确描绘。

保留所有权利。

点击浏览

2	欢迎
3	安全事项
6	快速参考
9	入门指南
13	使用 <b>IsatPhone 2</b>
34	位置服务
40	电话簿和联系人
44	数据
45	个性化设置
52	安全
55	故障排除
58	保养和维护
60	合规性
63	免责声明
64	附件
65	出口控制
66	恶意软件
67	下载内容
68	通告
69	个人信息的保护
70	类型和规格
71	索引

Inmarsat 提供的 IsatPhone 2 随包附件如下：

- 电池
- USB 驱动器
- 电源充电器和四个通用插头适配器
- 车用充电器
- Micro USB 电缆
- 免提有线耳机
- 腕带
- 皮套

Inmarsat 保留自行在此列表中添加或删除附件的权利。

点击浏览

2	欢迎
3	安全事项
6	快速参考
9	入门指南
13	使用 <b>IsatPhone 2</b>
34	位置服务
40	电话簿和联系人
44	数据
45	个性化设置
52	安全
55	故障排除
58	保养和维护
60	合规性
63	免责声明
64	附件
65	出口控制
66	恶意软件
67	下载内容
68	通告
69	个人信息的保护
70	类型和规格
71	索引

IsatPhone 2 和包装内的附件可能包含受美国和其他国家强制实施的出口控制措施和法规所限制的商品、技术和/或软件。禁止违法转移。

点击浏览

2	欢迎
3	安全事项
6	快速参考
9	入门指南
13	使用 <b>IsatPhone 2</b>
34	位置服务
40	电话簿和联系人
44	数据
45	个性化设置
52	安全
55	故障排除
58	保养和维护
60	合规性
63	免责声明
64	附件
65	出口控制
66	恶意软件
67	下载内容
68	通告
69	个人信息的保护
70	类型和规格
71	索引

恶意软件是会损害电话或其他计算机的软件。恶意软件或有害应用程序可能包括病毒、蠕虫、间谍软件和其他有害的程序。

尽管电话确实采用了防范此类风险的安全措施，但 Inmarsat 不保证亦不声明，电话会杜绝恶意软件的侵扰。不过，您可以通过下列措施来减小恶意软件攻击的风险：下载内容或接受应用程序多加小心；阻止打开或回应来自未知源的信息；使用可靠的服务来访问 Internet；仅从已知、可靠的来源下载内容到 IsatPhone 2。

点击浏览

2	欢迎
3	安全事项
6	快速参考
9	入门指南
13	使用 <b>IsatPhone 2</b>
34	位置服务
40	电话簿和联系人
44	数据
45	个性化设置
52	安全
55	故障排除
58	保养和维护
60	合规性
63	免责声明
64	附件
65	出口控制
66	恶意软件
67	下载内容
68	通告
69	个人信息的保护
70	类型和规格
71	索引

IsatPhone 2 可下载、存储和转移其他内容。此类内容的使用可能受到第三方权利的限制或禁止，其中包括但不限于适用版权法所规定的限制。您（而非 Inmarsat）对下载到您的电话或从电话转发出去的其他内容承担一切责任。

在您使用其他内容前，请确定您的目标用途得到适当许可或以其他方式的授权。Inmarsat 不保证任何其他内容或任何其他第三方内容的准确性、完整性或质量。

在任何情况下，对于您对其他内容或其他第三方内容的不当使用，Inmarsat 不承担任何责任。



点击浏览

2	欢迎
3	安全事项
6	快速参考
9	入门指南
13	使用 <b>IsatPhone 2</b>
34	位置服务
40	电话簿和联系人
44	数据
45	个性化设置
52	安全
55	故障排除
58	保养和维护
60	合规性
63	免责声明
64	附件
65	出口控制
66	恶意软件
67	下载内容
68	<b>通告</b>
69	个人信息的保护
70	类型和规格
71	索引

INMARSAT 是 International Mobile Satellite Organisation 的注册商标；Inmarsat 标志是 Inmarsat (IP) Company Limited 公司的注册商标。Inmarsat Global Limited 公司拥有以上两个商标的使用权。

Bluetooth 是 Bluetooth SIG Inc. 的商标或注册商标，Inmarsat 对此商标的使用均已得到许可。

Microsoft Outlook、Microsoft Outlook Express、Microsoft Windows 7、Microsoft Windows 8、Microsoft Windows Vista SP1、Microsoft Windows XP Pro SP3 是 Microsoft Corporation 在美国和其他国家或地区的商标或注册商标。

本文档中涉及的其他产品或公司名称可能是其各自拥有者的商标。

Inmarsat Global Limited 2014 年 ©版权所有。

点击浏览

2	欢迎
3	安全事项
6	快速参考
9	入门指南
13	使用 <b>IsatPhone 2</b>
34	位置服务
40	电话簿和联系人
44	数据
45	个性化设置
52	安全
55	故障排除
58	保养和维护
60	合规性
63	免责声明
64	附件
65	出口控制
66	恶意软件
67	下载内容
68	通告
69	个人信息的保护
70	类型和规格
71	索引

建议用户在弃置处理电话前删除个人数据。  
从电话内存中删除数据并不能确保数据不能被恢复。  
因此，Inmarsat 不保证信息不会被恢复。

点击浏览

- 2 欢迎
- 3 安全事项
- 6 快速参考
- 9 入门指南
- 13 使用 IsatPhone 2
- 34 位置服务
- 40 电话簿和联系人
- 44 数据
- 45 个性化设置
- 52 安全
- 55 故障排除
- 58 保养和维护
- 60 合规性
- 63 免责声明
- 64 附件
- 65 出口控制
- 66 恶意软件
- 67 下载内容
- 68 通告
- 69 个人信息的保护
- 70 类型和规格
  - 70 产品规格
  - 70 计量单位规格
- 71 索引

## 产品规格

产品	制造商	类型 / 型号	规格
电池	Inmarsat	56426 702 098	3.7 伏、3180 毫安时、12 瓦时、锂离子
充电器	Phihong	PSC12R-050(CEL)-R	输入 = 100~240 伏、50/60 赫兹、~0.5 安 输出 = 5 伏（直流）、最大 2 安
车用充电器	腾威电子	车用适配器	输入 = 10-30 伏（直流） 输出 = 5 伏（直流）、1.2 安

## 计量单位规格

单位	规格
电压	• 标称电池电压 3.7 伏 / 900 毫安
电流	• 900 毫安
温度	• -20°C 至 +55°C

点击浏览

2	欢迎
3	安全事项
6	快速参考
9	入门指南
13	使用 IsatPhone 2
34	位置服务
40	电话簿和联系人
44	数据
45	个性化设置
52	安全
55	故障排除
58	保养和维护
60	合规性
63	免责声明
64	附件
65	出口控制
66	恶意软件
67	下载内容
68	通告
69	个人信息的保护
70	类型和规格
71	索引

71	A B C D F
72	G H
73	I J K L M N P
74	Q R S T W
75	X Y Z

## A

### 安全

SIM PIN 2 代码	54
SIM PIN 代码	54
SIM 卡控制的	54
用户锁码	53
电话控制的	53
管理员锁码	53
网络控制的	54

## B

本地时区设置	48
--------	----

## C

CUG	50
-----	----

### 成员

组	31
---	----

### 充电器

USB	11
太阳能	11
汽车	11
电源	11

出口控制	65
------	----

## D

### 代码

PUK	54
PUK 2	54

SIM PIN	54
SIM PIN 2	54
用户	53
管理员	53

地图	8
----	---

### 电池

充电	11
拆卸	10
插入	10
电池电量低提示音	11

### 电话

关	12
升级	12
开	12
语言	12
锁	49

### 电话簿

管理联系人	40
-------	----

电话会议	18
------	----

### 电话语言

设置	46
----	----

电源充电器	11
-------	----

## F

分钟计数器	21
-------	----

### 封闭用户组

操作	50
----	----

服务经销商	43
-------	----

附件	64
----	----

点击浏览

2	欢迎
3	安全事项
6	快速参考
9	入门指南
13	使用 <b>IsatPhone 2</b>
34	位置服务
40	电话簿和联系人
44	数据
45	个性化设置
52	安全
55	故障排除
58	保养和维护
60	合规性
63	免责声明
64	附件
65	出口控制
66	恶意软件
67	下载内容
68	通告
69	个人信息的保护
70	类型和规格
71	索引
71	A B C D F
72	<b>G H</b>
73	I J K L M N P
74	Q R S T W
75	X Y Z

## G

GPS	
以公制单位显示	38
以英制单位显示	38
卫星	13
发送位置	38
国家政策	38
定位	14
查看位置	37
获取手动定位	38
个人提示	38
发送个人提示	39
设置和激活个人提示	38
个性化设置	45
跟踪	
跟踪安全	37
跟踪状态	36
配置跟踪	36
启动跟踪	37
停止跟踪	37
选择信息发送间隔	37
选择信息接收方和信息类型	36
固定拨号	
使用	26
停用	25
激活	25
固件版本	12
故障排除	55
管理员锁码	53
规格和类型	70

## H

号码	
您的电话号码	43
服务经销商	43
重拨	16
呼叫	
从收到的信息	30
从联系人	15
会议	18
免提	20
删除呼叫记录	22
呼叫	23
在通话过程中	16
将呼叫静音	20
接听另一个电话	17
接听电话	16
摘要	22
紧急	18
转移	24
返回	16
长度	21
音量控制	20
呼叫等待	
使用	17
设置	23
呼叫者 ID	
发送	23
呼入电话提示	
接收呼入电话提示	19
配置呼入电话提示功能	20
使用呼入电话提示	19
未接呼入电话提示	19

点击浏览

2	欢迎
3	安全事项
6	快速参考
9	入门指南
13	使用 IsatPhone 2
34	位置服务
40	电话簿和联系人
44	数据
45	个性化设置
52	安全
55	故障排除
58	保养和维护
60	合规性
63	免责声明
64	附件
65	出口控制
66	恶意软件
67	下载内容
68	通告
69	个人信息的保护
70	类型和规格
71	索引

71 A B C D F

72 G H

**73 I J K L M N P**

74 Q R S T W

75 W X Y Z

I	
IMEI 号码	12
IMSI 号码	12
IsatPhone	
保养	58

J	
键盘	
更改	47
背光	48
锁定	49
音量	45
将 SIM 卡联系人复制到电话簿	42
仅振动	45
紧急呼叫	18
静音情景模式:	45

K	
快速拨号	
使用	22
拆卸	22
设置	22
快速入门指南	9

L	
蓝牙	
安全	50
连接	49
锁	50
类型和规格	70
联系人	
全部删除	41
创建	40

删除	41
呼叫联系人	41
复制	41
打开	40
文本	41
查找	40
电子邮件服务	41
编辑	41

铃声	
唯一	46
指定给组	31

M	
Microsoft Outlook	9
Microsoft Outlook Express	9
密码	
呼叫限制	23
免提呼叫	20
免责声明	63
名片	42

N	
闹钟	
取消	43
设置	43
静音	43

P	
PUK 2 代码	54
PUK 代码	54
屏幕	
亮度	48
待机	48
背光	48

点击浏览

2	欢迎
3	安全事项
6	快速参考
9	入门指南
13	使用 <b>IsatPhone 2</b>
34	位置服务
40	电话簿和联系人
44	数据
45	个性化设置
52	安全
55	故障排除
58	保养和维护
60	合规性
63	免责声明
64	附件
65	出口控制
66	恶意软件
67	下载内容
68	通告
69	个人信息的保护
70	类型和规格
71	<b>索引</b>
71	A B C D F
72	G H
73	I J K L M N P
<b>74</b>	<b>Q R S T W</b>
75	W X Y Z

## Q

情景模式	
仅振动	45
室外	45
无声	45
标准	45

求助按钮	
激活求助按钮提示	35
配置求助按钮信息	34
配置求助按钮呼叫	34
启用求助功能	34
求助按钮安全	35

## R

任意键接听	22
日期和时间	
设置	47

## S

SIM PIN 2 代码	54
SIM PIN 代码	54
SIM 卡	
复制	42
插入	10
订购	9

SIM 卡联系人	
复制	42

声音	
铃音	45

时间	
夏令时	48

时区	
本地	48
设置	48
远程	48

世界时间	48
室外情景模式	45

收到的信息	
保存信息	30
保存详情	30

书写语言	47
数据	44

锁	
电话	49
蓝牙	50
键盘	49

## T

太阳能充电器	11
--------	----

提示信息	
使用	12
重要信息	12

提示音模式	
提示	45

## W

腕带	11
----	----

卫星	13
----	----

文本	
为电子邮件创建文本信息	29
信息提示	45
创建文本信息	28
发送至组	32
标准文本	28



点击浏览

2	欢迎
3	安全事项
6	快速参考
9	入门指南
13	使用 IsatPhone 2
34	位置服务
40	电话簿和联系人
44	数据
45	个性化设置
52	安全
55	故障排除
58	保养和维护
60	合规性
63	免责声明
64	附件
65	出口控制
66	恶意软件
67	下载内容
68	通告
69	个人信息的保护
70	类型和规格
71	索引
71	A B C D F
72	G H
73	I J K L M N P
74	Q R S T W
75	W X Y Z

输入	27
选择标准或预测字词模式	28
预测字词	27
我的电话号码	43
<b>X</b>	
夏令时 (DST)	48
显示屏	
自定义设置	48
限制呼叫	24
信息	
串联	32
创建文本信息以便发送到电子邮件	29
删除	31
回复	30
接收	30
新建	29
时期	32
有效期	32
服务中心号码	32
查看收到的信息	30
组	31
设置	32
转发	30
信息服务中心号码	32
型号	12
<b>Y</b>	
扬声器	20
用充值卡充值	33
用户锁码	53
余额查询	33

语言	
书写	47
电话	46
语音信箱	21
预测字词	
设置	47
预付费	33
余额查询	33
用充值卡充值	33
远程时区设置	48
<b>Z</b>	
指南针	
查找卫星	14
提高信号强度	14
重拨	
自动	16
重置所有设置	51
转移	
呼叫	24
组	
删除	31
发送文本至	31
增加	31
属于	31
成员	31
指定铃音	31
查看	31

点击浏览

2	欢迎
3	安全事项
6	快速参考
9	入门指南
13	使用 <b>IsatPhone 2</b>
34	位置服务
40	电话簿和联系人
44	数据
45	个性化设置
52	安全
55	故障排除
58	保养和维护
60	合规性
63	免责声明
64	附件
65	出口控制
66	恶意软件
67	下载内容
68	通告
69	个人信息的保护
70	类型和规格
71	索引

## [inmarsat.com/isatphone](http://inmarsat.com/isatphone)

虽然本《用户指南》中的信息是经过精心编制，但是并不明确或暗示性地表示或保证，这些信息的充足性、准确性、可靠性或完整性。Inmarsat Global Limited 或任何集团公司或其官员、职员或代理人皆不对任何人承担使用本《用户指南》所带来的任何责任或义务。Inmarsat Global Limited 2014 年 © 版权所有。保留所有权利。INMARSAT 是 International Mobile Satellite Organisation 的注册商标；Inmarsat 标志是 Inmarsat (IP) Company Limited 公司的注册商标。Inmarsat Global Limited 公司拥有以上两个商标的使用权。IsatPhone 2 UG V2.0 March 2014 (Chinese).